

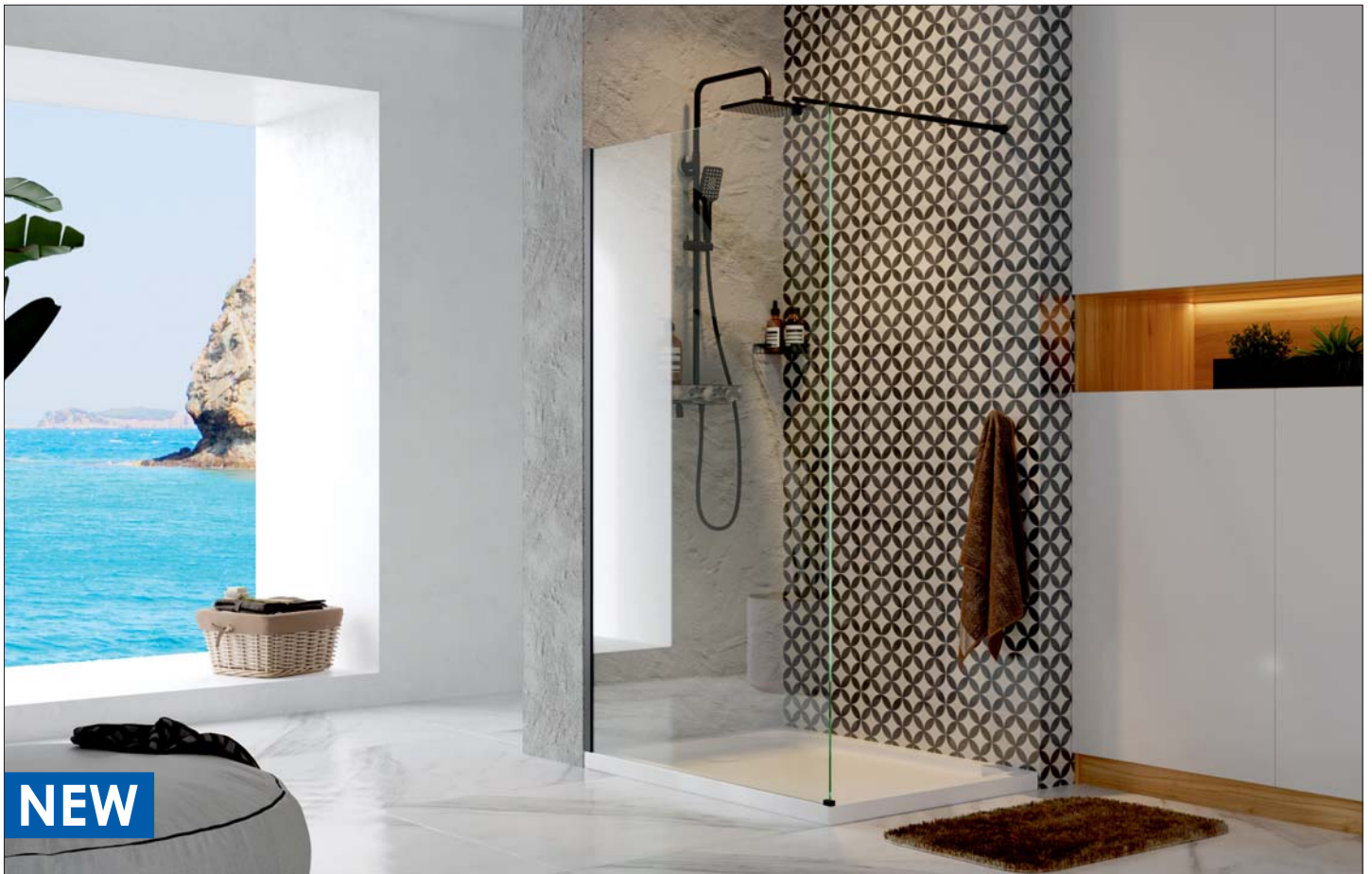

Изделия  
с покрытием  
черного цвета



## Коллекция Abens 20W

### Характеристики:

- Закаленное прозрачное стекло 8 мм;
- Анодированный алюминиевый профиль 35 мм;
- Регулирующий профиль до 15 мм;
- Возможность правой и левой установки;
- Цвет профиля: черный;
- Телескопический фиксатор 800 - 1200 мм.



Качественное покрытие  
черного цвета



**Abens 20W39**  
Душевая перегородка,  
универсальная

**Номинальный размер: 900\*2000 мм**  
Поддон в комплект не входит.



**Abens 20W40**  
Душевая перегородка,  
универсальная

**Номинальный размер: 1200\*2000 мм**  
Поддон в комплект не входит.



## Коллекция Dill 61S

### Характеристики:

- Закаленное прозрачное стекло 6 мм;
- Покрытие стекла WasserSchutz;
- Раздвижной механизм из нержавеющей стали;
- Анодированный алюминиевый профиль 23/34 мм;
- Регулирующий профиль двери до 4 мм;
- Регулирующий профиль обратной панели до 6 мм;
- Механизм легкой чистки;
- Цвет профиля: черный;
- Siliconовый уплотнитель двери с магнитным замком;
- Siliconовые уплотнители.

### В комплект входит:

- Набор быстрого монтажа.



Прочный раздвижной механизм



Качественное покрытие черного цвета



#### Dill 61S01 NEW

Душевой уголок, сектор, с раздвижными дверьми

Номинальный размер: 900\*900\*2000 мм

Поддон в комплект не входит. Возможна установка как на поддон, так и непосредственно на пол.

Душевой уголок 61S01 сочетается с Душевыми поддонами: Isen 26T01, Main 41T01, Leine 35T01, Berkel 48T01, Alme 15T01.



#### Dill 61S03 NEW

Душевой уголок, квадрат, с раздвижными дверьми

Номинальный размер: 900\*900\*2000 мм

Поддон в комплект не входит. Возможна установка как на поддон, так и непосредственно на пол.

Душевой уголок 61S03 сочетается с Душевыми поддонами: Isen 26T03, Main 41T03, Leine 35T03, Berkel 48T03, Alme 15T03.



**Dill 61S12**  
Душевая дверь, раздвижная,  
универсальная

**Номинальный размер: 1000\*2000 мм**

Поддон в комплект не входит.  
Возможна установка как на поддон,  
так и непосредственно на пол.

Душевая дверь Dill 61S12 сочетается с душевым поддоном **Amper 29T19, Elbe 74T19**.



**Dill 61S22**  
Душевой уголок, прямоугольник,  
с универсальной раздвижной дверью

**Номинальный размер: 1000\*900\*2000 мм**

Поддон в комплект не входит.  
Возможна установка как на поддон,  
так и непосредственно на пол.



**Dill 61S19**  
Душевой уголок, квадрат с  
универсальной раздвижной дверью

**Номинальный размер: 1000x1000x2000 мм**

Поддон в комплект не входит.  
Возможна установка как на поддон,  
так и непосредственно на пол.

Душевой уголок Dill 61S19 сочетается с душевым поддоном **Amper 29T19, Elbe 74T19**.



**Dill 61S13**  
Душевая дверь, раздвижная,  
универсальная

**Номинальный размер: 1100\*2000 мм**

Поддон в комплект не входит.  
Возможна установка как на поддон,  
так и непосредственно на пол.



**Dill 61S15**  
Душевой уголок, прямоугольник,  
с универсальной раздвижной дверью

**Номинальный размер: 1100\*900\*2000 мм**

Поддон в комплект не входит.  
Возможна установка как на поддон,  
так и непосредственно на пол.



**Dill 61S16**  
Душевой уголок, прямоугольник,  
с раздвижной универсальной дверью

**Номинальный размер: 1100\*1000\*2000 мм**

Поддон в комплект не входит.  
Возможна установка как на поддон,  
так и непосредственно на пол.



**Dill 61S05**  
Душевая дверь, раздвижная,  
универсальная

**Номинальный размер: 1200\*2000 мм**

Поддон в комплект не входит.  
Возможна установка как на поддон,  
так и непосредственно на пол.

Душевая дверь Dill 61S05 сочетается с душевыми поддонами **Leine 35T06, Main 41T06, Elbe 74T07, Elbe 74T10, Leine 35T07, Main 41T07, Berkel 48T07, Berkel 48T10, Alme 15T07**.



**Dill 61S07**  
Душевой уголок, прямоугольник,  
с раздвижной универсальной дверью

**Номинальный размер: 1200\*900\*2000 мм**

Поддон в комплект не входит. Возможна установка как на поддон, так и непосредственно на пол.

Душевой уголок Dill 61S07 сочетается с душевыми поддонами **Alme 15T07, Main 41T07, Leine 35T07, Elbe 74T07, Berkel 48T07**.



**Dill 61S10**  
Душевой уголок, прямоугольник,  
с раздвижной универсальной дверью

**Номинальный размер: 1200\*1000\*2000 мм**

Поддон в комплект не входит.  
Возможна установка как на поддон,  
так и непосредственно на пол.

Душевой уголок Dill 61S10 сочетается с душевым поддоном **Berkel 48T10, Elbe 74T10**.



## Коллекция Elbe 74P

### Характеристики:

- Закаленное прозрачное стекло 6 мм;
- Покрытие стекла WasserSchutz;
- Распашной механизм из сплава металлов;
- Анодированный алюминиевый профиль 25 мм;
- Регулирующий профиль до 15 мм;
- Ручка двери из сплава металлов;
- Силиконовый уплотнитель двери с магнитным замком;
- Силиконовые уплотнители.

### В комплект входит:

- Набор быстрого монтажа.



Прочный распашной механизм



Качественное покрытие черного цвета



**Elbe 74P03**  
Душевой уголок, квадрат,  
с универсальной распашной дверью

**Номинальный размер: 900\*900\*2000 мм**

Поддон в комплект не входит. Возможна установка как на поддон, так и непосредственно на пол.

Душевой уголок Elbe 74P03 сочетается с Душевым поддоном **Elbe 74T03, Leine 35T03, Main 41T03, Berkel 48T03, Alme 15T03, Amper 29T03.**



**Elbe 74P05**  
Душевая дверь, распашная,  
универсальная

**Номинальный размер: 1200\*2000 мм**

Поддон в комплект не входит. Возможна установка как на поддон, так и непосредственно на пол.

Душевая дверь Elbe 74P05 сочетается с душевым поддоном **Leine 35T06, Main 41T06, Elbe 74T07, Elbe 74T10, Leine 35T07, Main 41T07, Berkel 48T07, Alme 15T07.**



**Elbe 74P04**  
Душевая дверь, распашная,  
универсальная

**Номинальный размер: 900\*2000 мм**

Поддон в комплект не входит. Возможна установка как на поддон, так и непосредственно на пол.

Душевая дверь Elbe 74P04 сочетается с душевыми поддонами **41T03, 48T03, 15T03, 35T03, 74T03, 29T03**



**Elbe 74P07**  
Душевой уголок, прямоугольник, с  
универсальной распашной дверью

**Номинальный размер: 1200\*900\*2000 мм**

Поддон в комплект не входит. Возможна установка как на поддон, так и непосредственно на пол.

Душевая дверь Elbe 74P07 сочетается с душевым поддоном **Elbe 74T07, Elbe 74T10, Leine 35T07, Main 41T07, Berkel 48T07, Alme 15T07.**

## Коллекция Elbe 74P



**Elbe 74P10**  
Душевой уголок, прямоугольник,  
с универсальной распашной дверью

**Номинальный размер: 1200\*1000\*2000 мм**

Поддон в комплект не входит. Возможна установка как на поддон, так и непосредственно на пол. Душевой уголок Elbe 74P10 сочетается с душевым поддоном **48T10, Elbe 74T10**.



**Elbe 74P18**  
Душевой уголок, прямоугольник,  
с универсальной распашной дверью

**Номинальный размер: 900\*1000\*2000 мм**

Поддон в комплект не входит. Возможна установка как на поддон, так и непосредственно на пол.

## Коллекция Elbe 74T

**Elbe 74T03**  
Душевой поддон, квадрат

**Номинальный размер: 900\*900\*26 мм**

**Характеристики:**

- SMC (стеклопластик);
- Цвет - черный;
- Текстура под камень;
- Поддон возможно обрезать до необходимых размеров;
- Поддоны выдерживают до 1000 кг.

**В комплект входит:**

- Заглушка SMC (стеклопластик);
- Сифон.



**Elbe 74T07**  
Душевой поддон, прямоугольник

**Номинальный размер: 1200\*900\*26 мм**

**Характеристики:**

- SMC (стеклопластик);
- Цвет - черный;
- Текстура под камень;
- Поддон возможно обрезать до необходимых размеров;
- Поддоны выдерживают до 1000 кг.

**В комплект входит:**

- Заглушка SMC (стеклопластик);
- Сифон.



**Elbe 74T19 NEW**  
Душевой поддон, квадрат

**Номинальный размер: 1000\*1000\*26 мм**

**Характеристики:**

- SMC (стеклопластик);
- Цвет - черный;
- Текстура под камень;
- Поддон возможно обрезать до необходимых размеров;
- Поддоны выдерживают до 1000 кг.

**В комплект входит:**

- Заглушка SMC (стеклопластик);
- Сифон.



**Elbe 74T10 NEW**  
Душевой поддон, прямоугольник

**Номинальный размер: 1200\*1000\*26 мм**

**Характеристики:**

- SMC (стеклопластик);
- Цвет - черный;
- Текстура под камень;
- Поддон возможно обрезать до необходимых размеров;
- Поддоны выдерживают до 1000 кг.

**В комплект входит:**

- Заглушка SMC (стеклопластик);
- Сифон.

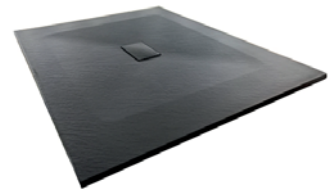

## Коллекция Berkel 48P

### Характеристики:

- Закаленное прозрачное и матовое стекло 6 мм;
- Распашной механизм из сплава металлов с функцией подъема;
- Возможность правой и левой установки;
- Анодированный алюминиевый профиль 35 мм;
- Силиконовые уплотнители;
- Регулирующий профиль до 15 мм.



Покрытие  
черного цвета



**Berkel 48P01-80BLACK**  
Стекланная шторка для душа,  
распашная, одностворчатая

**Номинальный размер: 800\*1400 мм**

Цвет профиля: черный  
Стекло: прозрачное



**Berkel 48P02-110BLACK Fixed**  
Стекланная шторка на ванну

**Номинальный размер:  
1100(700+400)x1400 мм**

Цвет профиля: черный  
Стекло: прозрачное

## Коллекция Dill 61S

### Характеристики:

- Закаленное прозрачное и матовое стекло 6 мм;
- Распашной механизм из сплава металлов с функцией подъема;
- Возможность правой и левой установки;
- Анодированный алюминиевый профиль 35 мм;
- Силиконовые уплотнители;
- Регулирующий профиль до 15 мм.

### В комплект входит:

Щетка для чистки между стекл.



Покрытие  
черного цвета



**Dill 61S02-80 NEW**  
Стекланная шторка на ванну

**Номинальный размер: 800\*1400 мм**

Цвет профиля: черный  
Стекло: прозрачное



**Dill 61S02-100 NEW**  
Стекланная шторка на ванну

**Номинальный размер:  
1000x1400 мм**

Цвет профиля: черный  
Стекло: прозрачное

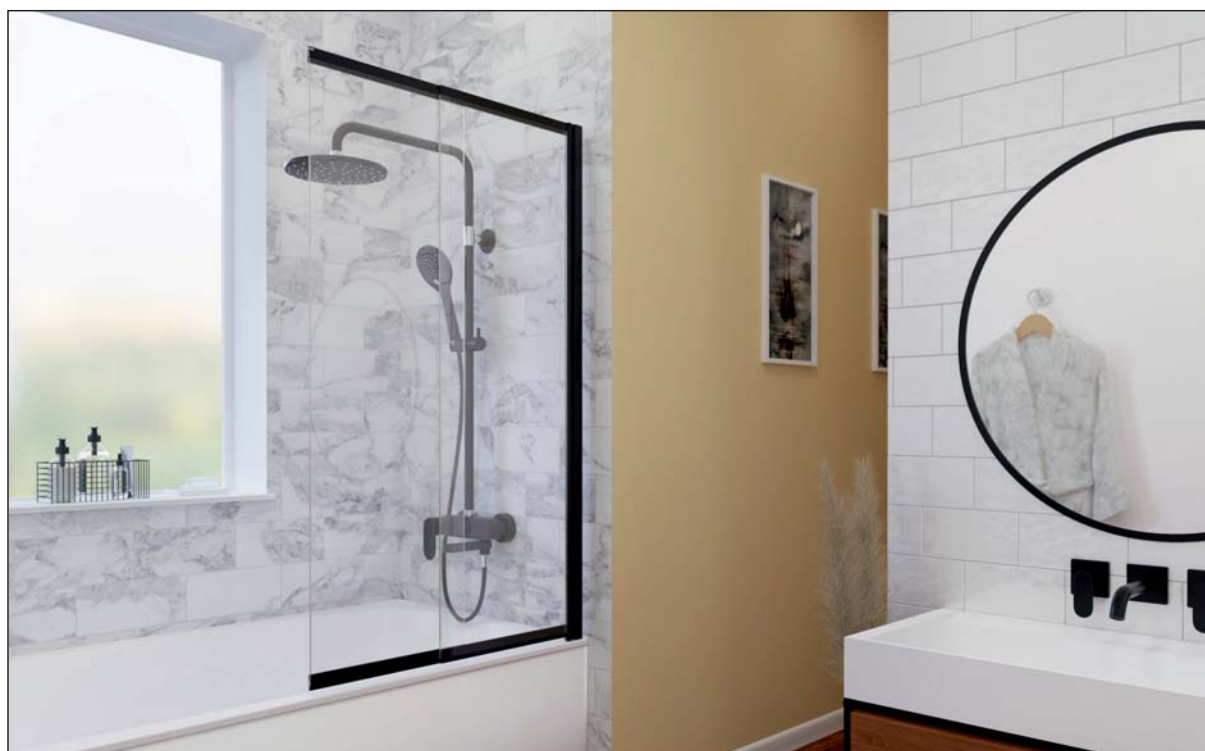



## Коллекция Abens 2000

### Abens 2001

Смеситель для ванны с коротким изливом

#### Характеристики:

- Керамический картридж 35 мм, Sedal (Испания);
- Встроенный пластиковый аэратор Neoperl HONEYCOMB (Германия) для равномерного распределения струи;
- Керамический поворотный переключатель;
- Покрытие черный Soft-touch.

#### В комплект входит:

- Лейка 3-функциональная с системой защиты от известковых отложений;
- Шланг металлический 1500 мм, подключение к лейке;
- Фиксированное настенное крепление для душа.



### Abens 2003

Смеситель для умывальника

#### Характеристики:

- Керамический картридж 35 мм, Sedal (Испания);
- Встроенный пластиковый аэратор Neoperl HONEYCOMB (Германия) для равномерного распределения струи;
- Покрытие черный Soft-touch.

#### В комплект к смесителю входит:

- Гибкая подводка G1/2, 430 мм, Sedal (Испания)
- Набор для монтажа.



### Abens 2003H

Смеситель для умывальника

#### Характеристики:

- Керамический картридж 35 мм, Sedal (Испания);
- Встроенный пластиковый аэратор Neoperl HONEYCOMB (Германия) для равномерного распределения струи;
- Покрытие черный Soft-touch.

#### В комплект к смесителю входит:

- Гибкая подводка G1/2, 370 мм, Sedal (Испания)
- Набор для монтажа.



### Abens 2007

Смеситель для кухни с поворотным изливом

#### Характеристики:

- Керамический картридж 35 мм, Sedal (Испания);
- Встроенный пластиковый аэратор Neoperl HONEYCOMB (Германия) для равномерного распределения струи;
- Покрытие черный Soft-touch.

#### В комплект к смесителю входит:

- Гибкая подводка G1/2, 430 мм, Sedal (Испания)
- Набор для монтажа.



### Abens 2071

Смеситель для ванны и душа

#### Характеристики:

- Керамический картридж 40мм, Sedal (Испания);
- Керамический поворотный переключатель;
- Покрытие черный Soft-touch.

#### В комплект к смесителю входит:

- Комплект скрытого монтажа;
- Наружная часть смесителя.

В комплекте идет латунная заглушка, которая позволяет установить смеситель на 2 выхода



### Abens 2051

Смеситель для душа

#### Характеристики:

- Керамический картридж 35мм, Sedal (Испания);
- Покрытие черный Soft-touch.

#### В комплект к смесителю входит:

- Комплект скрытого монтажа;
- Наружная часть смесителя.







**A169**  
Сифон для раковины  
покрытие черный Soft-touch.



**A151**  
Потолочный излив  
для душа



**A152**  
Потолочный излив  
для душа



**A160**  
Душевая насадка  
Нержавеющая сталь,  
покрытие черный Soft-touch,  
Ø300 мм, 168 форсунок



**A212**  
Гигиеническая лейка  
с фиксатором  
покрытие черный Soft-touch.



**A164**  
Донный клапан Push-up  
для раковины с переливом.  
покрытие черный Soft-touch.



**A159**  
Слив-перелив для ванны  
Латунь, ПВХ,  
покрытие черный Soft-touch.



**A162**  
Душевая насадка  
Нержавеющая сталь,  
покрытие черный Soft-touch,  
300\*300 мм, 196 форсунок





## Коллекция Elbe 7400

### Elbe 7403 Смеситель для умывальника

**Характеристики:**  
 - Керамический картридж 35 мм, Sedal (Испания);  
 - Пластиковый аэратор Neoperf HONEYCOMB для равномерного распределения струи;  
 - Покрытие Soft-touch.

**В комплект к смесителю входит:**  
 - Гибкая подводка G1/2, 430 мм, Sedal (Испания);  
 - Набор для монтажа.



### Elbe 7403H Смеситель для умывальника

**Характеристики:**  
 - Керамический картридж 35 мм, Sedal (Испания);  
 - Встроенный аэратор Neoperf HONEYCOMB (Германия) пластик для равномерного распределения струи;  
 - Покрытие Soft-touch.

**В комплект к смесителю входит:**  
 - Гибкая подводка G1/2, 370 мм, Sedal (Испания);  
 - Набор для монтажа.



### Elbe 7430 NEW Встраиваемый смеситель для раковины

**Характеристики:**  
 - Керамический картридж 35 мм, Sedal (Испания);  
 - Пластиковый аэратор Neoperf HONEYCOMB (Германия) для равномерного распределения струи.

**В комплект входит:**  
 - Наружная монтажная часть;  
 - Встраиваемый механизм.



### Elbe 7401 Смеситель для ванны с коротким изливом

**Характеристики:**  
 - Керамический картридж 35 мм, Sedal (Испания);  
 - Пластиковый аэратор Neoperf HONEYCOMB для равномерного распределения струи;  
 - Автоматический кнопочный переключатель на душ;  
 - Покрытие Soft-touch.

**В комплект к смесителю входит:**  
 - Шланг ПВХ 1500 мм;  
 - 3-функциональная лейка с системой защиты от известковых отложений;  
 - Настенное крепление для душа;  
 - Набор для монтажа.



### Elbe 7471 Смеситель для ванны и душа со встраиваемой системой монтажа

**Характеристики:**  
 - Керамический картридж 40 мм;  
 - Керамический поворотный переключатель на душ.

**В комплект входит:**  
 - Наружная монтажная часть;  
 - Встраиваемый механизм.



### Elbe 7444 Thermo Термостатический смеситель для ванны и душа со встраиваемой системой монтажа

**Характеристики:**  
 - Термостатический картридж Vernet (Франция);  
 - Керамический поворотный переключатель на душ Flüh's (Германия);  
 - Обратный клапан Neoperf (Германия).

**Входит в комплект:**  
 - Комплект скрытого монтажа  
 - Наружная часть смесителя



## Коллекция Elbe 7400

### Elbe 7441

Смеситель для ванны и душа со встраиваемой системой монтажа

**Характеристики:**

- Керамический картридж 35 мм, Sedal (Испания);
- Керамический поворотный переключатель на душ;
- Покрытие Soft-touch.

**В комплект к смесителю входит:**

- Наружная часть смесителя;
- Комплект крытого монтажа.



### Elbe 7451

Смеситель для душа со встраиваемой системой монтажа

**Характеристики:**

- Керамический картридж 35 мм, Sedal (Испания);
- Покрытие Soft-touch.

**В комплект к смесителю входит:**

- Наружная часть смесителя;
- Комплект крытого монтажа.



### Elbe A7407

Смеситель для кухни с поворотным изливом

**Характеристики:**

- Керамический картридж 35 мм, Sedal (Испания);
- Встроенный аэратор Neoperf HONEYCOMB (Германия) пластик для равномерного распределения струи;
- Покрытие Soft-touch.

**В комплект к смесителю входит:**

- Гибкая подводка G1/2, 370 мм, Sedal (Испания);
- Набор для монтажа.



### Elbe 7410

Смеситель для умывальника с прогрессивным картрижем

**Характеристики:**

- Прогрессивный керамический картридж 25 мм;
- Встроенный аэратор Neoperf SLIM (Германия) пластик для равномерного распределения струи;
- Покрытие Soft-touch.

**В комплект к смесителю входит:**

- Гибкая подводка G1/2, 430 мм, Sedal (Испания);
- Ключ для аэратора;
- Набор для монтажа.



### Elbe 7421

Смеситель напольный для ванны

**Характеристики:**

- Керамический картридж 35 мм, CeramTec (Германия);
- Пластиковый аэратор Neoperf HONEYCOMB для равномерного распределения струи;
- Автоматический кнопочный переключатель на душ.

**В комплект входит:**

- Металлический шланг 1500 мм;
- 1-функциональная лейка с системой защиты от известковых отложений;
- Набор для монтажа.



### Elbe 7455

Смеситель на борт ванны, 4 отверстия

**Характеристики:**

- Керамический картридж 35мм, Sedal (Испания);
- Встроенный силиконовый аэратор Neoperf CASCADE (Германия) для равномерного распределения струи;
- Керамический поворотный переключатель.

**В комплект входит:**

- Лейка 3-функциональная с системой защиты от известковых отложений;
- Шланг металлический 1500 мм;
- Гибкая подводка G1/2, 400 мм, Sedal (Испания);
- Гибкая подводка G1/2, 370 мм, Sedal (Испания);
- Набор для монтажа.



## A17401



Размер:  $\varnothing$  225 мм  
Материал:  
ABS-пластик  
Форсунки: 76 шт.



Переключение потока  
воды смеситель/лейка  
с помощью  
поворотного излива

Душевой комплект, 800/1250x541 мм  
латунь, покрытие Soft-touch

### В комплект входит:

- Смеситель для ванны с коротким изливом;
- Стойка для душа  $\varnothing$  24 мм, регулируемая по высоте, 800/1250 мм;
- Душевая насадка,  $\varnothing$  225 мм, ABS-пластик, 76 форсунок;
- Шланг ПВХ 1500 мм, подключение к лейке;
- Лейка 3-функциональная с системой защиты от известковых отложений;
- Набор для крепежа.

### Смеситель для ванны:

- Керамический картридж 35 мм Sedal (Испания);
- Пластиковый аэратор Neoperf HONEYCOMB для равномерного распределения струи;
- Керамический поворотный переключатель;
- Покрытие Soft-touch.



**A076**  
Стойка для душа 66,5 см,  
комбинированное покрытие

- В комплект входит:
- Стойка для душа  $\varnothing$  22 мм;
  - Регулируемый держатель лейки;
  - Набор для крепежа.



**A081**  
Гигиеническая лейка  
с фиксатором.



**A094**  
Сифон для раковины  
покрытие Soft-touch



**A077**  
Душевая насадка  
ABS-пластик,  
покрытие Soft-touch, 76 форсунок



**A130**  
Лейка для душа  
3-функциональная  
с системой  
защиты от известковых  
отложений.



**A078**  
Лейка для душа  
3-функциональная  
с системой  
защиты от известковых  
отложений.



**A085**  
Шланг для душа 1500 мм  
ПВХ, хромоникелевое  
покрытие.



**A080**  
Донный клапан Push-up  
покрытие Soft-touch  
для раковины с переливом.



**A083**  
Подключение шланга  
с настенным держателем  
лейки.



**A082**  
Подключение шланга



**A084**  
Настенный излив для ванны



**A079**  
Настенный верхний излив  
для душа

A11401 Thermo

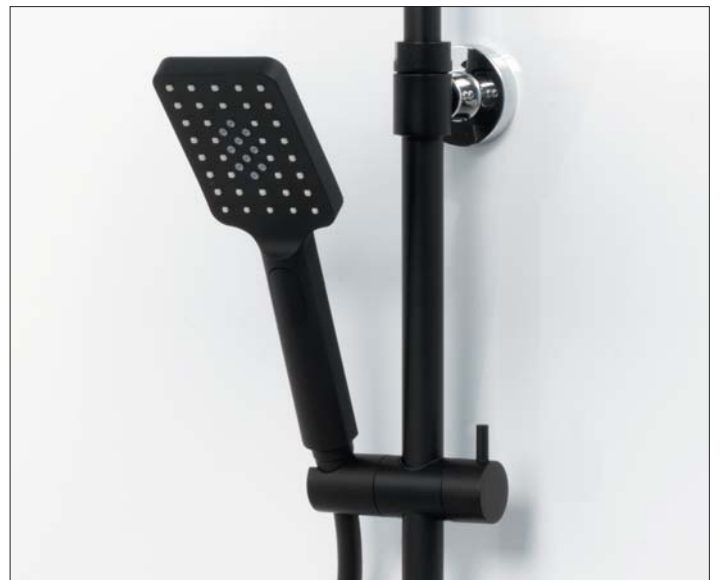

# A11401 Thermo



Размер: 280x185 мм  
Материал:  
ABS-пластик,  
покрытие Soft-touch.  
Форсунки: 117 шт.



Душевой комплект 1250/800x522,5 мм,  
латунь, комбинированное покрытие,  
закаленное стекло.

#### В комплект входит:

- Смеситель для ванны с коротким изливом;
- Стойка для душа, Ø 24мм регулируемая по высоте;
- Душевая насадка, 280x185 мм, ABS-пластик, 117 форсунок;
- Шланг ПВХ 1500 мм, подключение к лейке;
- Лейка 3-функциональная с системой защиты от известковых отложений;
- Набор для крепежа.

#### Смеситель для душа:

- Термостатический смеситель для ванны;
- Термостатический картридж Vernet (Франция);
- Излив с регулируемым углом наклона;
- Встроенный пластиковый аэратор Neoperl HONEYCOMB (Германия);
- Керамический поворотный переключатель;
- Обратный клапан.



#### Монтаж, подключение

Душевой комплект легко монтируется к стене с помощью двух эксцентров (подключение смесителя) и одного крепежного элемента (крепление стойки для душа к стене).

**Внимание! Для термостатических смесителей подключение горячей воды только слева, холодной воды только справа!**



#### Душевая насадка

Душевая насадка для комплекта производится из нержавеющей стали. Форсунки из силикона с системой защиты от известковых отложений. Насадки крепятся к штанге при помощи шарнирного соединителя, внутрь которого встроен сетчатый аэратор для равномерного распределения воды. Также шарнирный соединитель позволяет менять угол наклона душевой насадки от 0 до 22 градусов.

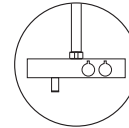

#### Термостатический смеситель для душа

Термостатический смеситель дает возможность автоматически поддерживать заданную температуру. Рабочая температура - **opt. 20-50°, max 65°**. Рабочее давление - **1 - 5 Bar, opt. 3 Bar**. **Максимально тестовое давление - 5Bar**. **Необходимо установить понижающие редукторы, если давление в водопроводной сети может превысить 5 бар или разница в давлении между горячей и холодной водой превышает 1 бар.**

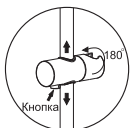

#### Держатель лейки

Держатель с изменяющимся углом поворота лейки 180 градусов. Держатель можно поднять или опустить на любую удобную для Вас высоту, для этого необходимо нажать кнопку и, удерживая, перемещать по стойке.

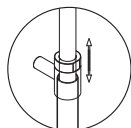

#### Регулируемая по высоте стойка

Стойку для душа можно регулировать по высоте. Для этого необходимо выдвинуть верхнюю часть стойки и зафиксировать на необходимой Вам высоте при помощи гайки верхнего крепления.

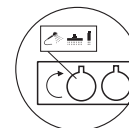

#### Многофункциональный керамический поворотный переключатель

В душевом комплекте керамический переключатель помимо своей основной функции — переключения потока воды с лейки на душевую насадку и излив, так же обеспечивает подачу воды.



## Коллекция **Elbe K-7200**

Коллекция черных аксессуаров **Elbe** отличается особой харизмой. Плавные черты изделий настраивают нас на спокойствие и умиротворение. Четкие прямые грани, в противовес плавности, олицетворяют оживленный характер. Эти составляющие делают форму аксессуаров совершенной.

Особую изюминку придает черное ORB - покрытие. С ним изделия становятся настоящим символом новой эпохи дизайна ванной комнаты.





## Настенные аксессуары



**K-7230**  
Держатель полотенец  
одинарный, ORB - покрытие  
Ш64 / В3 / Г6



**K-7240**  
Держатель полотенец  
двойной, ORB - покрытие  
Ш64 / В3 / Г11,5



**K-7296**  
Держатель туалетной бумаги,  
ORB - покрытие  
Ш18,2 / В3 / Г6,5



**K-7260**  
Держатель полотенец,  
ORB - покрытие  
Ш24 / В14,4 / Г7,3



**K-7229**  
Мыльница,  
ORB - покрытие  
Ш11,8 / В5,7 / Г12,1



**K-7228**  
Подстаканник одинарный,  
ORB - покрытие  
Ш8,4 / В10 / Г10,4



**K-7299**  
Дозатор для жидкого мыла,  
ORB - покрытие  
Ш7,9 / В16,4 / Г10,5 200 ml



**K-7227**  
Щетка для унитаза  
подвесная, ORB - покрытие  
Ш11 / В35,1 / Г12,5



**K-1001BLACK**  
Зеркало  
с 3-х кратным увеличением,  
ORB - покрытие  
Ш13,2 / В21,8 / Г17



**K-1004BLACK**  
Зеркало с LED-подсветкой,  
3-х кратное увеличение,  
ORB - покрытие  
Ш23,5-42,5 / В20,2 / Г11,6



**K-1005BLACK**  
Зеркало с LED-подсветкой  
двухстороннее, стандартное,  
3-х кратное увеличение, ORB - покрытие  
Ш22,2 / В34,6 / Г12



**K-635 BLACK**  
Ведро 5л, с микрофибром,  
нержавеющая сталь,  
ABS-пластик  
Ш21 / В31,5 / Г26,5



## Дополнительные аксессуары



### K-733BLACK

Полка металлическая, нержавеющая сталь, покрытие Soft-touch  
Ш20,3 / В3,5 / Г13

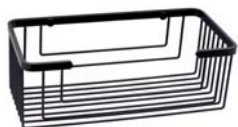

### K-711BLACK

Полка металлическая, нержавеющая сталь, покрытие Soft-touch  
Ш27,5 / В10 / Г13,3



### K-7224

Полка стеклянная, ORB - покрытие  
Ш53 / В2,2 / Г12,9



### K-7223

Крючок, ORB - покрытие  
Ш3 / В6 / Г6



### K-1525

Держатель туалетной бумаги с полочкой для телефона, ORB - покрытие  
Ш18 / В9,5 / Г9



### K-1127

Щетка для унитаза напольная сплав металлов, черная порошковая краска  
Ш8,5 / В38,5 / Г8,5



### K-1264BLACK

Комбинированная напольная стойка закаленное матовое стекло, черная порошковая краска  
Ш22 / В83,3 / Г37,5



### K-1117BLACK

Щетка для унитаза напольная сплав металлов, покрытие Soft-touch  
Ш8 / В37,5 / Г8



### K-1027BLACK

Щетка для унитаза напольная сплав металлов, комбинированное покрытие  
Ш8,5 / В38,5 / Г8,5



### K-1699

Встраиваемый дозатор для мыла латунь, ABS - пластик, покрытие Soft-touch  
В31/ 320 ml



### K-1799

Встраиваемый дозатор для мыла латунь, ABS - пластик, покрытие Soft-touch  
В26,6/ 320 ml

## Коллекция Elba K-2700



**K-2799, 290 ml**  
Дозатор для жидкого мыла  
полирезин, металл, хром  
Ш6,6 / В17 / Г6,6



**K-2728**  
Стакан для зубных щёток  
полирезин  
Ш6,6 / В11,2 / Г7,5



**K-2729**  
Мыльница  
полирезин  
Ш13 / В2 / Г9



**K-2727**  
Щётка для унитаза  
полирезин, металл, хром  
Ш8,5 / В34,5 / Г8,5



## Коллекция Amper K-5400BLACK



**K-5429BLACK**  
Мыльница,  
стекло матовое  
металл,  
покрытие Soft-touch  
Ш11 / В4 / Г9



**K-5428BLACK**  
Стакан для зубных щёток,  
стекло матовое  
металл,  
покрытие Soft-touch  
Ш8 / В11 / Г8



**K-5499BLACK, 300 ml**  
Дозатор для жидкого мыла,  
стекло матовое  
металл,  
покрытие Soft-touch  
Ш10 / В17 / Г8



## Коллекция Wern K-7500



**K-7599, 260 ml**  
Дозатор для жидкого мыла  
нержавеющая сталь  
Ш7 / В19 / Г7



**K-7528**  
Стакан для зубных щёток  
нержавеющая сталь  
Ш7 / В10 / Г7



**K-7527**  
Щётка для унитаза  
нержавеющая сталь  
Ш11 / В38 / Г11



**K-7579**  
Косметическая ёмкость  
нержавеющая сталь  
Ш8 / В9 / Г8



**K-7529**  
Мыльница  
нержавеющая сталь  
Ш11 / В2 / Г11



wasserkraft



Изделия  
с PVD-покрытием  
«Матовое золото»

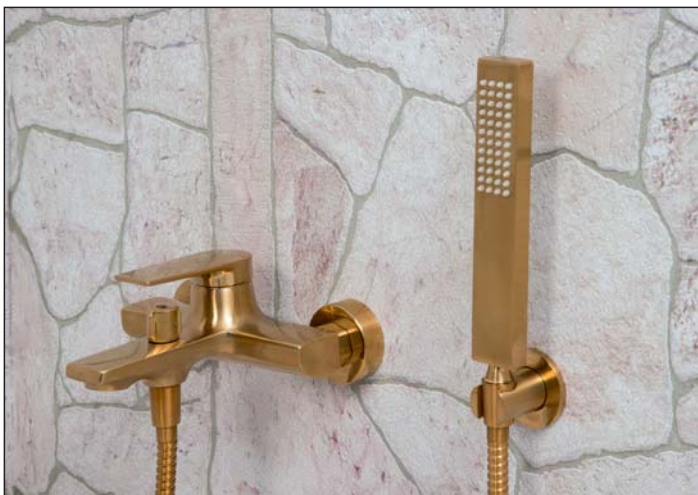

## Коллекция **Aisch 5500**

Коллекция **Aisch 5500** Современный интерьер ванной комнаты предполагает не только блеск хромоникелевого покрытия. И доказательством этому служит коллекция смесителей Aisch. Изделия с покрытием «матовое золото» могут быть в дизайне совершенно разного направления: от классики до модерна, но они везде будут настоящим украшением интерьера.

## Смесители



**Aisch 5501**  
Смеситель для ванны с коротким изливом

**Характеристики:**

- Керамический картридж 35мм, Sedal (Испания);
- Встроенный пластиковый аэратор Neoperl HONEYCOMB (Германия) для равномерного распределения струи;
- Керамический поворотный переключатель;
- PVD-покрытие «матовое золото».

**В комплект к смесителю входит:**

- Лейка 1-функциональная с системой защиты от известковых отложений;
- Шланг металлический 1500 мм, подключение к лейке;
- Фиксированное настенное крепление для лейки.



**Aisch 5503**  
Смеситель для умывальника

**Характеристики:**

- Керамический картридж 35 мм, Sedal (Испания);
- Встроенный пластиковый аэратор Neoperl HONEYCOMB (Германия) для равномерного распределения струи;
- PVD-покрытие «матовое золото».

**В комплект к смесителю входит:**

- Гибкая подводка G1/2, 430 мм, Sedal (Испания)
- Набор для монтажа.



**Aisch 5503H**  
Смеситель для умывальника

**Характеристики:**

- Керамический картридж 35 мм, Sedal (Испания);
- Встроенный пластиковый аэратор Neoperl HONEYCOMB (Германия) для равномерного распределения струи;
- PVD-покрытие «матовое золото».

**В комплект к смесителю входит:**

- Гибкая подводка G1/2, 370 мм, Sedal (Испания)
- Набор для монтажа.



**Aisch 5507**  
Смеситель для кухни с поворотным изливом

**Характеристики:**

- Керамический картридж 35 мм, Sedal (Испания);
- Встроенный пластиковый аэратор Neoperl HONEYCOMB (Германия) для равномерного распределения струи;
- PVD-покрытие «матовое золото».

**В комплект к смесителю входит:**

- Гибкая подводка G1/2, 370 мм, Sedal (Испания)
- Набор для монтажа.



**Aisch 5551**  
Смеситель для душа

**Характеристики:**

- Керамический картридж 35мм, Sedal (Испания);
- PVD-покрытие «матовое золото».

**В комплект к смесителю входит:**

- Комплект скрытого монтажа;
- Наружная часть смесителя.



**Aisch 5561**  
Смеситель для ванны и душа

**Характеристики:**

- Керамический картридж 35мм, Sedal (Испания);
- Кнопочный переключатель на душ;
- PVD-покрытие «матовое золото».

**В комплект к смесителю входит:**

- Комплект скрытого монтажа;
- Наружная часть смесителя.







**A190**  
Стойка для душа 58,9 см,  
PVD-покрытие «матовое золото»

В комплект входит:

- Стойка для душа Ø 22 мм;
- Регулируемый держатель лейки;
- Набор для крепежа.



**A177**  
Подключение шланга  
PVD-покрытие «матовое золото».



**A184**  
Подключение шланга  
с настенным держателем  
лейки.  
PVD-покрытие «матовое золото».



**A201**  
Лейка для душа  
3-функциональная  
с системой защиты  
от известковых отложений.



**A165**  
Донный клапан Push-up  
для раковины с переливом.  
PVD-покрытие «матовое золото».



**A180**  
Настенный верхний излив  
для душа  
PVD-покрытие «матовое золото».



**A174**  
Настенный излив для ванны  
PVD-покрытие «матовое золото».



**A203**  
Слив-перелив для ванны  
Латунь, ПВХ,  
PVD-покрытие «матовое золото».

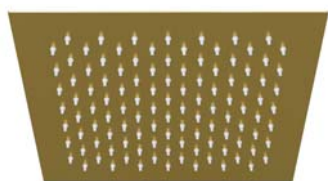

**A198**  
Душевая насадка  
Нержавеющая сталь,  
PVD-покрытие «матовое золото».  
250x250 мм, 112 форсунок



**A194**  
Шланг для душа 1500 мм  
PVD-покрытие «матовое золото».



**A170**  
Сифон для раковины  
PVD-покрытие «матовое золото».

## A15501



**Размер: 260x188 мм**  
**Материал: ABS-пластик**  
**Форсунки: 117 шт.**

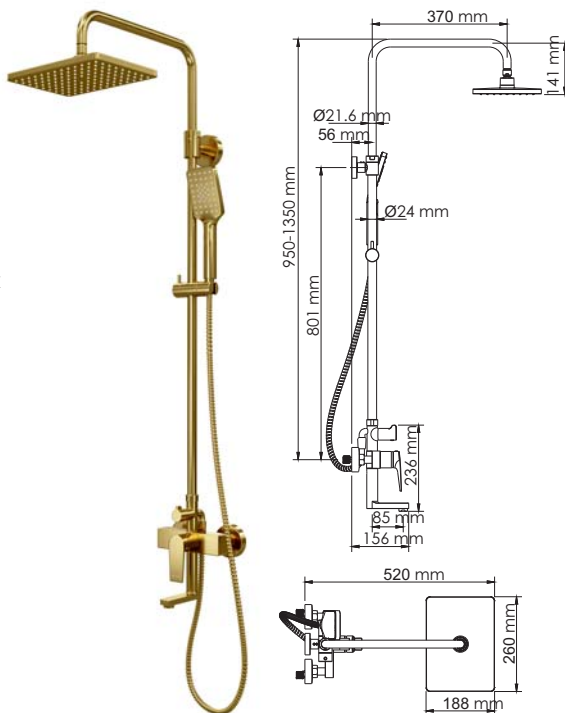

**Душевой комплект, 950/1350 x 551 мм**  
**латунь, нержавеющая сталь,**  
**PVD-покрытие «матовое золото»**

### В комплект входит:

- Смеситель для ванны с коротким изливом;
- Стойка для душа Ø 24 мм, регулируемая по высоте, 950/1350 мм;
- Душевая насадка, 260x188 мм, ABS-пластик;
- Шланг металлический 1500 мм, подключение к лейке;
- Лейка 3-функциональная с системой защиты от известковых отложений;
- Набор для крепежа.

### Смеситель для душа:

- Керамический картридж 35 мм, Sedal (Испания) ;
- Встроенный пластиковый аэратор Neoperl HONEYCOMB (Германия) с регулируемым углом наклона струи. ;
- Керамический поворотный переключатель.

### Режимы лейки:

**Универсальный**  
 Мягкая струя специальным образом насыщается пузырьками воздуха.

**Массажный**  
 Мощная струя воды максимально расслабляет тело.

**Комбинированный**  
 Одновременная подача мягкой и массажной струи.

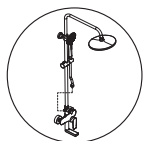

### Монтаж, подключение

Душевой комплект легко монтируется к стене с помощью двух эксцентриков (подключение смесителя) и одного крепежного элемента (крепление стойки для душа к стене).

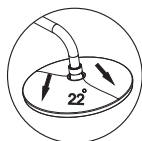

### Душевая насадка

Душевая насадка для комплекта производится из ABS-пластика. Форсунки из силикона с системой защиты от известковых отложений. Насадка крепится к штанге при помощи шарнирного соединителя, внутри которого встроен сетчатый аэратор для равномерного распределения воды. Также шарнирный соединитель позволяет менять угол наклона душевой насадки от 0 до 22 градусов.

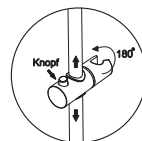

### Держатель лейки

Держатель с изменяющимся углом поворота лейки 180 градусов. Держатель можно поднять или опустить на любую удобную для Вас высоту, для этого необходимо нажать кнопку и, удерживая, перемещать по стойке.

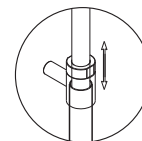

### Регулируемая по высоте стойка

Стойку для душа можно регулировать по высоте. Для этого необходимо выдвинуть верхнюю часть стойки и зафиксировать на необходимой Вам высоте при помощи накидной гайки верхнего крепления.



### Смеситель для ванны с коротким изливом

Керамический картридж 35 мм Sedal (Испания), встроенный пластиковый аэратор Neoperl HONEYCOMB (Германия) с регулируемым углом наклона струи.

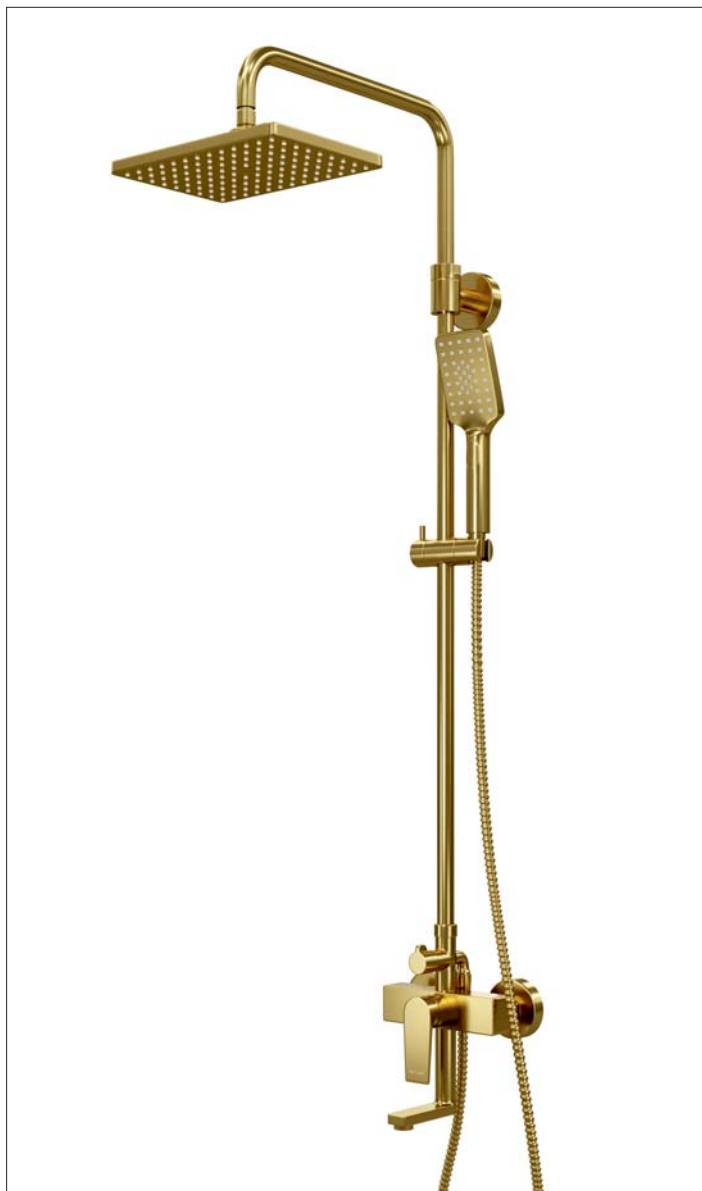



## Коллекция **Aisch K-5900**

Аксессуары **Aisch** выполнены в «матовом золоте» будут к месту в интерьере достаточно разных стилей, и в каждый из них добавит умеренную яркость. Интересно именно разное прочтение и использования аксессуаров этого цвета. В классический дизайн ванной они привнесут свою долю роскоши и богатства. В спокойный современный интерьер – отголоски лучей солнца, которые будут наполнять атмосферу теплом и уютом.



## Aisch K-5900



**Aisch K-5923**  
Крючок,  
PVD-покрытие  
«Матовое золото»  
Ш3 / В6 / Г6



**Aisch K-5960**  
Держатель полотенец,  
PVD-покрытие  
«Матовое золото»  
Ш24 / В14,4 / Г7,3



**Aisch K-5929**  
Мыльница,  
PVD-покрытие  
«Матовое золото»  
Ш11,8 / В5,7 / Г12,1



**Aisch K-5928**  
Подстаканник одинарный,  
PVD-покрытие  
«Матовое золото»  
Ш8,4 / В10 / Г10,4



**Aisch K-5999**  
Дозатор для жидкого мыла,  
PVD-покрытие  
«Матовое золото»  
Ш7,9 / В16,4 / Г10,5 200ml



**Aisch K-5996**  
Держатель туалетной бумаги,  
PVD-покрытие  
«Матовое золото»  
Ш18,2 / В3 / Г6,5



**Aisch K-5927**  
Щетка для унитаза  
подвесная,  
PVD-покрытие  
«Матовое золото»  
Ш9,8 / В37,8 / Г14



**Aisch K-5924**  
Полка стеклянная,  
PVD-покрытие  
«Матовое золото»  
Ш53 / В2,2 / Г12,9



**Aisch K-5930**  
Держатель полотенец  
одинарный,  
PVD-покрытие  
«Матовое золото»  
Ш64 / В3 / Г6



**Aisch K-5940**  
Держатель полотенец  
двойной,  
PVD-покрытие  
«Матовое золото»  
Ш64 / В3 / Г11,5









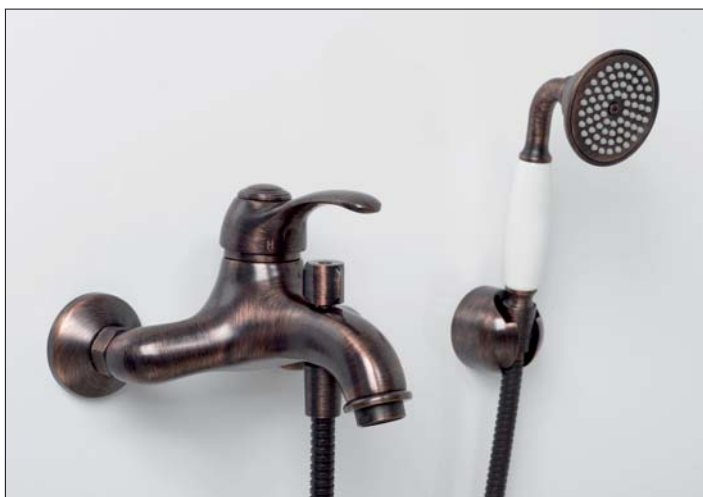
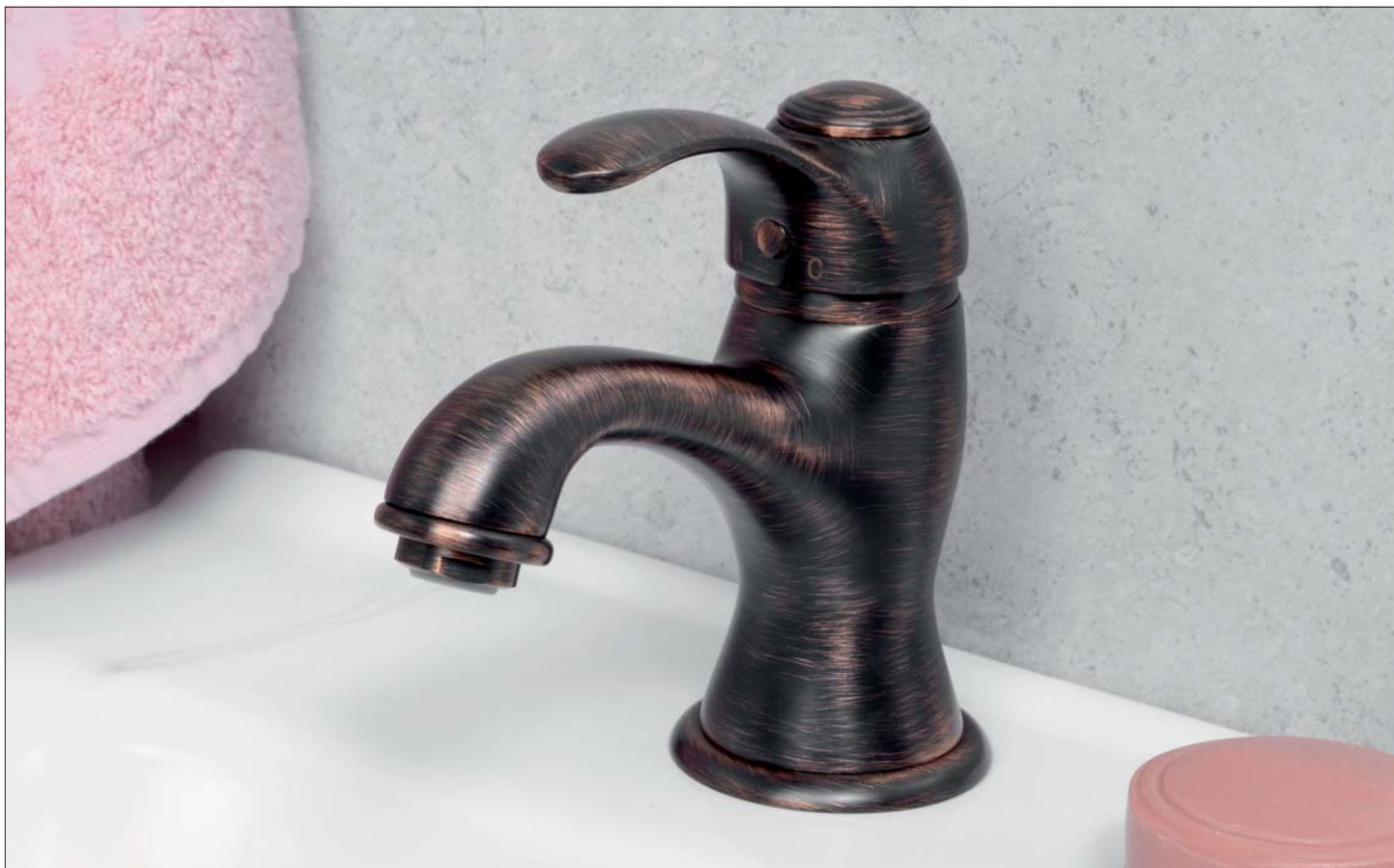

## Коллекция **Isar** 1300

Изящные и совершенные формы смесителей воплощены в коллекции **Isar**. Изогнутый излив смесителей подчеркнет элегантность безупречного классического стиля. Изделия **Isar** сделают интерьер роскошным и благородным.

## Коллекция Isar 1300

### Isar 1301

#### Смеситель для ванны с коротким изливом

##### Характеристики:

- Керамический картридж 40мм, Sedal (Испания);
- Встроенный аэратор Neoperl HONEYCOMB (Германия) пластик для равномерного распределения струи;
- Покрытие «темная бронза»;
- Керамический поворотный переключатель на душ.

##### В комплект к смесителю входит:

- Металлический шланг 1,5 м с покрытием «темная бронза»;
- 1-функциональная лейка с системой защиты от известковых отложений;
- Фиксированное настенное крепление для душа.



### Isar1303

#### Смеситель для умывальника

##### Характеристики:

- Керамический картридж 40мм, Sedal (Испания);
- Встроенный аэратор Neoperl CASCADE (Германия) силикон для равномерного распределения струи;
- Покрытие «темная бронза».

##### В комплект к смесителю входит:

- Гибкая подводка Sedal (Испания) резьба G1/2, длина 40 см (со штуцером);
- Набор для монтажа.



### Isar1351

#### Смеситель для душа со встраиваемой системой монтажа

##### Характеристики:

- Керамический картридж 40 мм, Sedal (Испания);
- Покрытие «темная бронза».

##### В комплект к смесителю входит:

- Наружная часть смесителя;
- Встраиваемый механизм.



### Isar1361

#### Смеситель для ванны и душа со встраиваемой системой монтажа

##### Характеристики:

- Керамический картридж 40 мм, Sedal (Испания);
- Кнопочный переключатель на душ;
- Покрытие «темная бронза».

##### В комплект к смесителю входит:

- Наружная монтажная часть;
- Встраиваемый механизм.



# Аксессуары для душа



**A049**  
Стойка для душа 57 см,  
покрытие «темная бронза»

**В комплект входит:**

- Держатель лейки поворотный;
- Набор для крепежа.



**A055**  
Слив-перелив для ванны  
покрытие «темная бронза»

**В комплект входит:**

- Декор. панель перелива;
- Гибкий ПВХ шланг;
- Донный клапан.



**A047**  
Донный клапан Push-up  
покрытие «темная бронза»  
для раковины с переливом.



**A053**  
Шланг металлический  
покрытие «темная бронза»  
1500 мм



**A139**  
Гигиеническая лейка  
с фиксатором  
Покрытие «темная бронза»



**A051** Лейка для душа  
покрытие «темная бронза»  
3-функциональная лейка  
с системой защиты  
от известковых отложений



**A111**  
Подключение шланга  
Покрытие «темная бронза»



**A112**  
Подключение шланга  
Покрытие «темная бронза»  
с настенным держателем  
лейки



**A113**  
Настенный излив для ванны  
Покрытие «темная бронза»



**A114** Настенный  
верхний излив для душа  
Покрытие «темная бронза»



**A115** Настенный  
верхний излив для душа  
ABS-пластик,  
покрытие «темная бронза»  
90 форсунок.



**A095**  
Сифон для раковины  
Покрытие «темная бронза»

# Душевой комплект

## A041

Ультратонкая  
насадка 3 мм



Размер: Ø 230 мм  
Материал: ABS-пластик  
Форсунки: 90 шт



Душевой комплект, 1120 x 531 мм  
латунь, нержавеющая сталь,  
покрытие «темная бронза»

### В комплект входит:

- Стойка для душа Ø 20,5 мм;
- Душевая насадка, Ø 230 мм, ABS-пластик;
- Шланг металлический 600 мм, подключение к смесителю;
- Набор для крепежа.

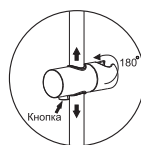

### Держатель лейки

Держатель с изменяющимся углом поворота лейки 180 градусов. Держатель можно поднять или опустить на любую удобную для Вас высоту, для этого необходимо нажать кнопку и, удерживая, перемещать по стойке.

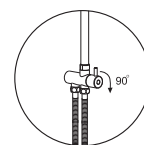

### Керамический поворотный переключатель.

Керамический поворотный переключатель состоит из двух керамических дисков, плотно прижатых друг к другу. Керамические диски имеют отверстия, которые в зависимости от поворота переключателя смещаются и открывают доступ воде в душевой шланг или душевую насадку, запирая при этом противоположный выход. Для переключения необходимо повернуть ручку переключателя в любую сторону на 90 градусов.

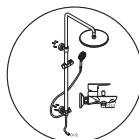

### Монтаж, подключение

Душевой комплект легко монтируется к стене двумя крепежными элементами и подключается к любому смесителю для ванной комнаты при помощи гибкого шланга 600 мм с резьбой G½

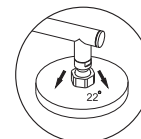

### Душевая насадка

Душевая насадка для комплекта A041 производится из ABS-пластика. Форсунки из силикона с системой защиты от известковых отложений. Насадка крепится к штанге при помощи шарнирного соединителя, внутрь которого встроен сетчатый аэратор для равномерного распределения воды. Также шарнирный соединитель позволяет менять угол наклона душевой насадки от 0 до 22 градусов.



# Коллекция **Isar** K-7300

Коллекция аксессуаров **Isar** создаст гармоничную атмосферу классического стиля интерьера и передаст всю утонченность изысканного вкуса. Безупречность и притягательность в изгибе каждой детали. Серия **Isar** сочетает благородство темной бронзы и легкость матового стекла, делая интерьер роскошным.





**K-7328**  
Подстаканник одинарный  
матовое стекло,  
«темная бронза»  
Ш7 / В10 / Г12



**K-7328D**  
Подстаканник двойной  
матовое стекло,  
«темная бронза»  
Ш20 / В10 / Г12



**K-7399**  
Дозатор для жидкого мыла  
матовое стекло,  
«темная бронза»  
Ш7 / В15,5 / Г11,5 170ml



**K-7389**  
Держатель стакана и дозатора  
матовое стекло,  
«темная бронза»  
Ш22 / В15,5 / Г11,5



**K-7329**  
Мыльница  
матовое стекло,  
«темная бронза»  
Ш10 / В6 / Г12



**K-7326**  
Держатель  
стакана и мыльницы  
матовое стекло,  
«темная бронза»  
Ш21 / В9,6 / Г12



**K-7331**  
Держатель полотенец  
двойной,  
«темная бронза»  
Ш45 / В6 / Г7



**K-7323D**  
Крючок  
двойной,  
«темная бронза»  
Ш6,5 / В6 / Г7

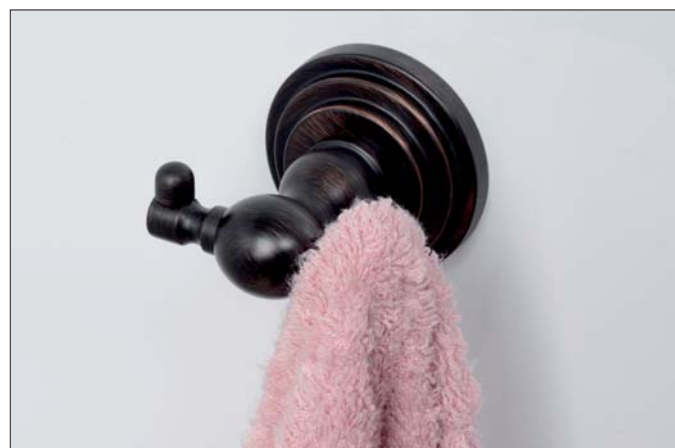



**K-7344**  
Полка стеклянная с бортиком  
закаленное матовое стекло,  
«темная бронза»  
Ш61 / В6 / Г12



**K-7311**  
Полка для полотенец,  
«темная бронза»  
Ш65 / В6 / Г20



**K-7330**  
Держатель полотенец  
одинарный,  
«темная бронза»  
Ш65 / В6 / Г8



**K-7340**  
Держатель полотенец  
двойной,  
«темная бронза»  
Ш65 / В6 / Г13



**K-7360**  
Держатель полотенец,  
«темная бронза»  
Ш15,5 / В18 / Г7



**K-7322**  
Держатель  
туалетной бумаги,  
«темная бронза»  
Ш24 / В6 / Г8



**K-7391**  
Держатель  
бумажных полотенец,  
«темная бронза»  
Ш32 / В6 / Г8



**K-7325**  
Держатель  
туалетной бумаги,  
«темная бронза»  
Ш15 / В14,5 / Г7



**K-7359**  
Держатель туалетной  
бумаги и освежителя,  
«темная бронза»  
Ш26 / В15,5 / Г11,4





**K-7396**  
Держатель туалетной бумаги, «темная бронза»  
Ш20 / В7 / Г8,5



**K-7397**  
Держатель туалетной бумаги, «темная бронза»  
Ш6 / В16,5 / Г10



**K-7327**  
Щетка для унитаза подвесная матовое стекло, «темная бронза»  
Ш10 / В37,8 / Г13,5



**K-7345**  
Держатель освежителя, «темная бронза»  
Ш9,3 / В13,4 / Г13,9



**K-3633**  
Полка стеклянная тройная, с бортиком закаленное матовое стекло, «темная бронза»  
Ш31 / В61 / Г31



**K-1633**  
Держатель полотенец тройной, «темная бронза»  
Ш43 / В14 / Г3



**K-1711**  
Полка металлическая, «темная бронза»  
Ш27,6 / В5 / Г22



**K-1811**  
Полка металлическая, «темная бронза»  
Ш30 / В5 / Г13



**K-1097**  
Щетка для унитаза напольная сплав металлов, «темная бронза»  
Ш8,5 / В38 / Г8,5

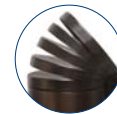

**K-655**  
Ведро 5л, с микролифтом, нержавеющая сталь, «темная бронза»  
Ш21 / В32 / Г27



**K-1468**  
Комбинированная настенная стойка матовое стекло «темная бронза»  
Ш27,5 / В70 / Г9,5



**K-1246**  
Комбинированная напольная стойка закаленное матовое стекло «темная бронза»  
Ш28 / В83 / Г29

gehören zum Lieferumfang  
Bezieht in комплект in a set

## Настольные аксессуары

### Коллекция Isar K-2300



Спокойные формы и выразительное покрытие. Коллекция **Isar** каждой своей деталью создает атмосферу классического интерьера, который гармонично совмещается с современным миром.



#### **K-2329**

Мыльница  
стекло матовое, металл,  
покрытие «темная бронза»  
Ш10 / В4 / Г10



#### **K-2328**

Стакан для зубных щёток  
стекло матовое, металл,  
покрытие «темная бронза»  
Ш8,3 / В11 / Г8,3



#### **K-2399, 170 ml**

Дозатор для жидкого мыла  
стекло матовое, металл,  
покрытие «темная бронза»  
Ш8,3 / В16,5 / Г8,3

wasserkraft



Изделия  
с PVD-покрытием  
«Оружейная сталь»



## Коллекция **Wiese 8400**

Коллекция **Wiese 8400** — это смесители, которые идеальны для ультрасовременного интерьера. В них есть все: лаконичная форма, функциональность и завораживающий цвет оружейной стали. Сам оттенок смесителя очень многогранный. В основе его лежит серый цвет. Завершает все золотистый блеск, который появляется от попадания света на корпус. Этот заключительный нюанс делает смесители запоминающейся частью интерьера.

## Смесители



**Wiese 8401**  
Смеситель для ванны с коротким изливом

**Характеристики:**

- Керамический картридж 35мм, Sedal (Испания);
- Встроенный пластиковый аэратор Neoperf HONEYCOMB (Германия) для равномерного распределения струи;
- Керамический поворотный переключатель;
- PVD-покрытие «оружейная сталь».

**В комплект к смесителю входит:**

- Лейка 1-функциональная с системой защиты от известковых отложений;
- Шланг металлический 1500 мм, подключение к лейке;
- Фиксированное настенное крепление для лейки;
- Набор для монтажа.



**Wiese 8403**  
Смеситель для умывальника

**Характеристики:**

- Керамический картридж 35 мм, Sedal (Испания);
- Встроенный пластиковый аэратор Neoperf HONEYCOMB (Германия) для равномерного распределения струи;
- PVD-покрытие «оружейная сталь».

**В комплект к смесителю входит:**

- Гибкая подводка G1/2, 430 мм, Sedal (Испания);
- Набор для монтажа.



**Wiese 8403H**  
Смеситель для умывальника

**Характеристики:**

- Керамический картридж 35 мм, Sedal (Испания);
- Встроенный пластиковый аэратор Neoperf HONEYCOMB (Германия) для равномерного распределения струи;
- PVD-покрытие «оружейная сталь».

**В комплект к смесителю входит:**

- Гибкая подводка G1/2, 370 мм, Sedal (Испания);
- Набор для монтажа.



**Wiese 8407**  
Смеситель для кухни с поворотным изливом

**Характеристики:**

- Керамический картридж 35 мм, Sedal (Испания);
- Встроенный пластиковый аэратор Neoperf HONEYCOMB (Германия) для равномерного распределения струи;
- PVD-покрытие «оружейная сталь».

**В комплект к смесителю входит:**

- Гибкая подводка G1/2, 370мм, Sedal (Испания)
- Набор для монтажа.



**Wiese 8451**  
Смеситель для душа

**Характеристики:**

- Керамический картридж 35мм, Sedal (Испания);
- PVD-покрытие «оружейная сталь».

**В комплект к смесителю входит:**

- Комплект скрытого монтажа;
- Наружная часть смесителя.



**Wiese 8461**  
Смеситель для ванны и душа

**Характеристики:**

- Керамический картридж 35мм, Sedal (Испания);
- Автоматический кнопочный переключатель на душ;
- PVD-покрытие «оружейная сталь».

**В комплект к смесителю входит:**

- Комплект скрытого монтажа;
- Наружная часть смесителя.





**A192**  
Стойка для душа 58,9 см,  
PVD-покрытие «оружейная сталь»

В комплект входит:  
- Стойка для душа Ø 22 мм;  
- Регулируемый держатель лейки;  
- Набор для крепежа.



**A179**  
Подключение шланга  
PVD-покрытие «оружейная сталь».



**A186**  
Подключение шланга  
с настенным держателем лейки.  
PVD-покрытие «оружейная сталь».



**A202**  
Лейка для душа  
3-функциональная  
с системой защиты  
от известковых отложений.



**A167**  
Донный клапан Push-up  
для раковины с переливом.  
PVD-покрытие «оружейная сталь».



**A182**  
Настенный верхний излив  
для душа  
PVD-покрытие «оружейная сталь».



**A176**  
Настенный излив для ванны  
PVD-покрытие «оружейная сталь».



**A205**  
Слив-перелив для ванны  
Латунь, ПВХ,  
PVD-покрытие «оружейная сталь».

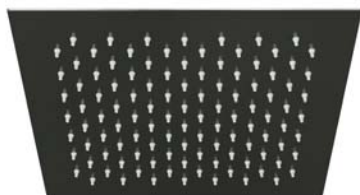

**A200**  
Душевая насадка  
Нержавеющая сталь,  
PVD-покрытие «оружейная сталь».  
250x250 мм, 112 форсунок



**A195**  
Шланг для душа 1500 мм  
PVD-покрытие «оружейная сталь».



**A172**  
Сифон для раковины  
PVD-покрытие «оружейная сталь».

## A18401

Ультратонкая  
насадка 3 мм



Размер: 260x188 мм  
Материал: ABS-пластик  
Форсунки: 117шт.

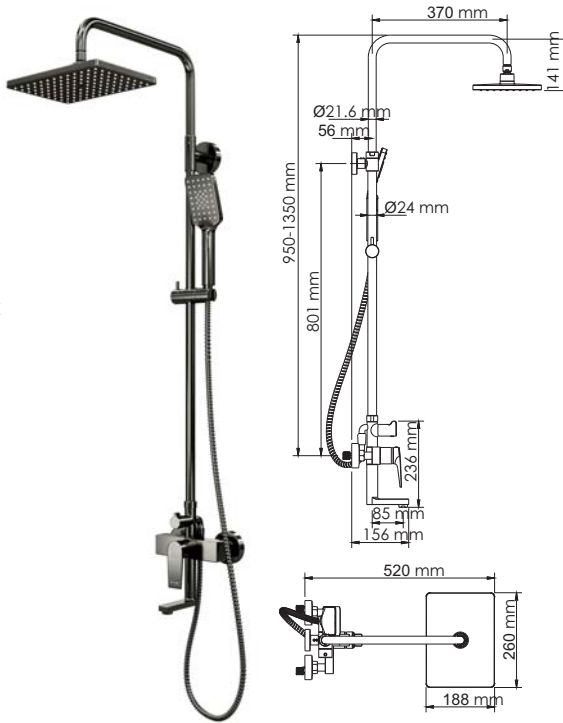

Душевой комплект, 950/1350 x 551 мм  
латунь, нержавеющая сталь,  
PVD-покрытие «оружейная сталь»

### В комплект входит:

- Смеситель для ванны с коротким изливом;
- Стойка для душа Ø 24 мм, регулируемая по высоте, 950/1350 мм;
- Душевая насадка, 250x250 мм, ABS-пластик;
- Шланг металлический 1500 мм, подключение к лейке;
- Лейка 3-функциональная с системой защиты от известковых отложений;
- Набор для крепежа.

### Смеситель для душа:

- Керамический картридж 35 мм, Sedal (Испания) ;
- Встроенный пластиковый аэратор Neoperl HONEYCOMB (Германия) с регулируемым углом наклона струи. ;
- Керамический поворотный переключатель.

### Режимы лейки:

#### Универсальный

Мягкая струя специальным образом насыщается пузырьками воздуха.

#### Массажный

Мощная струя воды максимально расслабляет тело.

#### Комбинированный

Одновременная подача мягкой и массажной струи.

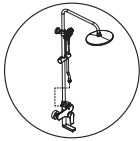

### Монтаж, подключение

Душевой комплект легко монтируется к стене с помощью двух эксцентриков (подключающие смесителя) и одного крепежного элемента (крепление стойки для душа к стене).

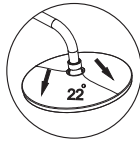

### Душевая насадка

Душевая насадка для комплекта производится из ABS-пластика. Форсунки из силикона с системой защиты от известковых отложений. Насадка крепится к штанге при помощи шарнирного соединителя, внутрь которого встроен сетчатый аэратор для равномерного распределения воды. Также шарнирный соединитель позволяет менять угол наклона душевой насадки от 0 до 22 градусов.

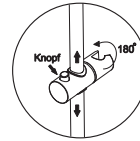

### Держатель лейки

Держатель с изменяющимся углом поворота лейки 180 градусов. Держатель можно поднять или опустить на любую удобную для Вас высоту, для этого необходимо нажать кнопку и, удерживая, перемещать по стойке.

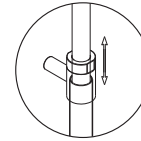

### Регулируемая по высоте стойка

Стойку для душа можно регулировать по высоте. Для этого необходимо выдвинуть верхнюю часть стойки и зафиксировать на необходимой Вам высоте при помощи накидной гайки верхнего крепления.

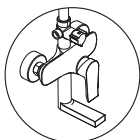

### Смеситель для ванны с коротким изливом

Керамический картридж 35 мм Sedal (Испания), встроенный пластиковый аэратор Neoperl HONEYCOMB (Германия) с регулируемым углом наклона струи.







## Коллекция **Wiese K-8900**

Цвет аксессуаров **Wiese K-8900** с одной стороны достаточно лаконичный, отлично соседствуя как с теплой, так и с холодной гаммой интерьера. С другой стороны – уникальный. В нем сплетены разные тона, которые в разных ситуациях проявляются по-особенному. Завершающую ноту составляет матовое стекло, которое уравнивает игру оттенков.





**Wiese K-8923**  
Крючок,  
PVD-покрытие  
«оружейная сталь»  
Ш3 / В6 / Г6



**Wiese K-8924**  
Полка стеклянная,  
PVD-покрытие  
«оружейная сталь»  
Ш53 / В2,2 / Г12,9



**Wiese K-8930**  
Держатель полотенец  
одинарный,  
PVD-покрытие  
«оружейная сталь»  
Ш64 / В3 / Г6\*



**Wiese K-8960**  
Держатель полотенец,  
PVD-покрытие  
«оружейная сталь»  
Ш24 / В14,4 / Г7,3



**Wiese K-8929**  
Мыльница,  
PVD-покрытие  
«оружейная сталь»  
Ш11,8 / В5,7 / Г12,1



**Wiese K-8928**  
Подстаканник одинарный,  
PVD-покрытие  
«оружейная сталь»  
Ш8,4 / В10 / Г10,4



**Wiese K-8940**  
Держатель полотенец  
двойной,  
PVD-покрытие  
«оружейная сталь»  
Ш64 / В3 / Г11,5



**Wiese K-8996**  
Держатель туалетной бумаги,  
PVD-покрытие  
«оружейная сталь»  
Ш18,2 / В3 / Г6,5



**Wiese K-8927**  
Щетка для унитаза  
подвесная,  
PVD-покрытие  
«оружейная сталь»  
Ш9,8 / В37,8 / Г14



**Wiese K-8999**  
Дозатор для жидкого мыла,  
PVD-покрытие  
«оружейная сталь»  
Ш7,9 / В16,4 / Г10,5 200ml







## Коллекция **Exter 1600**

Привнести в современный интерьер немного классики, и при этом сохранить актуальный дизайн помогут смесители серии **Exter**. Каждый элемент изделия имеет плавные обтекаемые линии и строгие формы. Благородный цвет светлой бронзы придает неповторимую и индивидуальную стилистику помещения.

## Коллекция Exter 1600

### Exter 1601

#### Смеситель для ванны с коротким изливом

##### Характеристики:

- Керамический картридж 35мм, Sedal (Испания);
- Встроенный аэратор Neoperl CASCADE (Германия) силикон для равномерного распределения струи;
- Покрытие «светлая бронза»;
- Керамический поворотный переключатель на душ.

##### В комплект к смесителю входит:

- Металлический шланг 1.5 м;
- 3-функциональная лейка с системой защиты от известковых отложений;
- Поворотное настенное крепление для душа.



### Exter 1602L

#### Смеситель для ванны с длинным изливом

##### Характеристики:

- Керамический картридж 35мм, Sedal (Испания);
- Встроенный аэратор Neoperl CASCADE (Германия) силикон для равномерного распределения струи;
- Покрытие «светлая бронза»;
- Керамический поворотный переключатель на душ.

##### В комплект к смесителю входит:

- Металлический шланг 1.5 м;
- 3-функциональная лейка с системой защиты от известковых отложений;
- Поворотное настенное крепление для душа.



### Exter 1603

#### Смеситель для умывальника

##### Характеристики:

- Керамический картридж 35мм, Sedal (Испания);
- Встроенный аэратор Neoperl CASCADE (Германия) силикон для равномерного распределения струи;
- Покрытие «светлая бронза».

##### В комплект к смесителю входит:

- Гибкая подводка Sedal (Испания) резьба G1/2, длина 37 см;
- Набор для монтажа.



### Exter 1651

#### Смеситель для душа со встраиваемой системой монтажа

##### Характеристики:

- Керамический картридж 35 мм, Sedal (Испания);
- Покрытие «светлая бронза».

##### В комплект к смесителю входит:

- Комплект скрытого монтажа;
- Наружная часть смесителя.



### Exter 1641

#### Смеситель для ванны и душа со встраиваемой системой монтажа

##### Характеристики:

- Керамический картридж 35 мм, Sedal (Испания);
- Керамический поворотный переключатель;
- Покрытие «светлая бронза».

##### В комплект к смесителю входит:

- Комплект скрытого монтажа;
- Наружная часть смесителя.



# Аксессуары для душа



**A048**  
Стойка для душа 79 см,  
покрытие «светлая бронза»

**В комплект входит:**  
- Регулируемый держатель лейки;  
- Набор для крепежа.



**A054**  
Слив-перелив для ванны  
покрытие «светлая бронза»

**В комплект входит:**  
- Декоративная панель перелива;  
- Гибкий ПВХ шланг;  
- Донный клапан.



**A046**  
Донный клапан Push-up  
покрытие «светлая бронза»  
для раковины с переливом.



**A052**  
Шланг металлический  
покрытие «светлая бронза»  
1500 мм



**A096**  
Сифон для раковины  
Покрытие «светлая бронза»



**A140**  
Верхняя душевая насадка  
200x200 мм, 144 форсунки.  
Покрытие «светлая бронза»



**A109**  
Подключение шланга  
с настенным держателем лейки.  
Покрытие «светлая бронза»



**A050** Лейка для душа  
3-функциональная с системой  
защиты от известковых отложений.  
Покрытие «светлая бронза»



**A138**  
Гигиеническая лейка  
с фиксатором  
Покрытие «светлая бронза»



**A108**  
Подключение шланга  
Покрытие «светлая бронза»



**A107**  
Настенный излив для ванны  
Покрытие «светлая бронза»



**A110**  
Настенный верхний  
излив для душа  
Покрытие «светлая бронза»



# Душевой комплект

## A040



Размер: 200x200 мм  
Материал: ABS-пластик  
Форсунки: 144 шт



**Душевой комплект, 1120 x 516 мм  
латунь, покрытие «светлая бронза»**

### В комплект входит:

- Стойка для душа Ø 20,5 мм;
- Душевая насадка, 200x200 мм, ABS-пластик;
- Шланг металлический 600 мм, подключение к смесителю;
- Набор для крепежа.

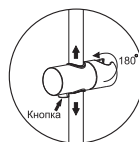

### Держатель лейки

Держатель с изменяющимся углом поворота лейки 180 градусов. Держатель можно поднять или опустить на любую удобную для Вас высоту, для этого необходимо нажать кнопку и, удерживая, перемещать по стойке.

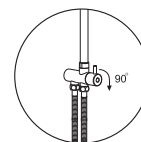

### Керамический поворотный переключатель.

Керамический поворотный переключатель состоит из двух керамических дисков, плотно прижатых друг к другу. Керамические диски имеют отверстия, которые в зависимости от поворота переключателя смещаются и открывают доступ воде в душевой шланг или душевую насадку, запирая при этом противоположный выход. Для переключения необходимо повернуть ручку переключателя в любую сторону на 90 градусов.

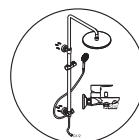

### Монтаж, подключение

Душевой комплект легко монтируется к стене двумя крепежными элементами и подключается к любому смесителю для ванной комнаты при помощи гибкого шланга 600 мм с резьбой G $\frac{1}{2}$ .

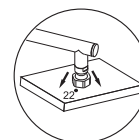

### Душевая насадка

Душевая насадка для комплекта A040 производится из ABS-пластика. Форсунки из силикона с системой защиты от известковых отложений. Насадка крепится к штанге при помощи шарнирного соединителя, внутрь которого встроен сетчатый аэратор для равномерного распределения воды. Также шарнирный соединитель позволяет менять угол наклона душевой насадки от 0 до 22 градусов.



# Коллекция **Exter K-5200**

Сочетание современного дизайна изделий и классического бронзового покрытия делает коллекцию аксессуаров **Exter** эксклюзивной и неповторимой. Легкое решение для любого стиля интерьера, как современного, так и классического.





**K-5228**  
Подстаканник одинарный  
матовое стекло,  
«светлая бронза»  
Ш8 / В10 / Г10,5



**K-5228D**  
Подстаканник двойной  
матовое стекло,  
«светлая бронза»  
Ш18 / В10 / Г10,5



**K-5299**  
Дозатор для жидкого мыла  
матовое стекло,  
«светлая бронза»  
Ш8 / В16 / Г11 300ml



**K-5289**  
Держатель стакана и дозатора  
матовое стекло,  
«светлая бронза»  
Ш19,5 / В16 / Г11



**K-5226**  
Держатель стакана и мыльницы  
матовое стекло,  
«светлая бронза»  
Ш19,5 / В10 / Г11,5



**K-5229**  
Мыльница  
матовое стекло,  
«светлая бронза»  
Ш11 / В6 / Г11,2



**K-5269**  
Мыльница решетка,  
«светлая бронза»  
Ш13 / В6 / Г10,5



**K-5231**  
Держатель полотенец  
двойной,  
«светлая бронза»  
Ш43 / В7 / Г5



**K-5223D**  
Крючок двойной  
«светлая бронза»  
Ш6,7 / В6 / Г6,5





**K-5244**

Полка стеклянная с бортиком, закаленное матовое стекло, «светлая бронза» Ш50 / В7 / Г12,5

**K-5211**

Полка для полотенец, «светлая бронза» Ш63,5 / В7 / Г20



**K-5230**

Держатель полотенец одинарный, «светлая бронза» Ш63,5 / В7 / Г8

**K-5240**

Держатель полотенец двойной, «светлая бронза» Ш63,5 / В7 / Г13,5

**K-5222**

Держатель туалетной бумаги, «светлая бронза» Ш19,5 / В7 / Г8

**K-5291**

Держатель бумажных полотенец, «светлая бронза» Ш32 / В7 / Г8



**K-5260**

Держатель полотенец, «светлая бронза» Ш23 / В16 / Г5,5

**K-5245**

Держатель освежителя, «светлая бронза» Ш9,3 / В15,5 / Г13,3



**K-5225**

Держатель туалетной бумаги, «светлая бронза» Ш14,5 / В17 / Г6

**K-5259**

Держатель туалетной бумаги и освежителя, «светлая бронза» Ш26,5 / В18,5 / Г12

**K-5297**

Держатель туалетной бумаги, «светлая бронза» Ш6 / В16,5 / Г11,5

**K-5296**

Держатель туалетной бумаги, «светлая бронза» Ш15 / В8 / Г9



**K-1094**  
Кронштейн настенный  
4 крючка,  
«светлая бронза»  
Ш24 / В4 / Г5



**K-5227**  
Щетка для унитаза подвесная  
матовое стекло,  
«светлая бронза»  
Ш12 / В38 / Г13



**K-1533**  
Держатель полотенец  
тройной,  
«светлая бронза»  
Ш43 / В14 / Г3



**K-744**  
Полка металлическая,  
«светлая бронза»  
Ш27,5 / В10 / Г13,3



**K-1611**  
Полка металлическая,  
«светлая бронза»  
Ш30 / В5 / Г13



**K-645**  
Ведро 5л,  
с микролифтом  
нержавеющая сталь,  
«светлая бронза»  
Ш21 / В32 / Г27



**K-3533**  
Полка стеклянная тройная,  
с бортиком  
закаленное матовое стекло,  
«светлая бронза»  
Ш31 / В61 / Г31



**K-1017**  
Щетка для унитаза  
напольная  
сплав металлов,  
«светлая бронза»  
Ш8,5 / В38 / Г8,5



**K-1458**  
Комбинированная  
настенная стойка  
матовое стекло,  
«светлая бронза»  
Ш27,5 / В70 / Г9,5



**K-1234**  
Комбинированная  
напольная стойка  
закаленное матовое стекло,  
«светлая бронза»  
Ш37,5 / В83 / Г22



## Настольные аксессуары

### Коллекция **Exter K-5500**



Коллекция **Exter** - это противоречивый стиль в каждой детали: классическое покрытие и современная форма. Это четкий штрих в интерьере ванной комнаты.



**K-5529**  
Мыльница  
стекло матовое, металл,  
покрытие «светлая бронза»  
Ш11 / В4 / Г9



**K-5528**  
Стакан для зубных щёток  
стекло матовое, металл,  
покрытие «светлая бронза»  
Ш8 / В11 / Г8



**K-5599, 300 ml**  
Дозатор для жидкого мыла  
стекло матовое, металл,  
покрытие «светлая бронза»  
Ш10 / В17 / Г8

wasserkraft



Изделия  
с покрытием  
«матовый хром».





## Коллекция **Wern 4200**

Коллекция **Wern** представляет современный стиль в спокойном исполнении. «Матовый хром» дает ощущение комфорта. Сочетание такого покрытия с высокой функциональностью изделий позволяют стать современному интерьеру уютным и максимально практичным.

# Смесители

## Wern 4201

### Смеситель для ванны с коротким изливом

#### Характеристики:

- Керамический картридж 35мм, Sedal (Испания);
- Встроенный аэратор Neoperl HONEYCOMB (Германия) пластик для равномерного распределения струи с регулируемым углом наклона до10°;
- Покрытие «матовый хром»;
- Керамический поворотный переключатель на душ.

#### В комплект к смесителю входит:

- Металлический шланг 1.5 м;
- 3-функциональная лейка с системой защиты от известковых отложений;
- Фиксированное настенное крепление для душа.



## Wern 4203

### Смеситель для умывальника

#### Характеристики:

- Керамический картридж 35мм, Sedal (Испания);
- Встроенный аэратор Neoperl CASCADE (Германия) силикон для равномерного распределения струи;
- Покрытие «матовый хром».

#### В комплект к смесителю входит:

- Гибкая подводка Sedal (Испания) резьба G1/2, длина 40 см (со штуцером);
- Набор для монтажа.



## Wern 4207

### Смеситель для кухни с поворотным изливом

#### Характеристики:

- Керамический картридж 35мм, Sedal (Испания);
- Встроенный аэратор Neoperl CASCADE (Германия) силикон для равномерного распределения струи;
- Покрытие «матовый хром».

#### В комплект к смесителю входит:

- Гибкая подводка Sedal (Испания) резьба G1/2, длина 37 см;
- Набор для монтажа.



## Wern 4266

### Смеситель для кухни с выдвижной лейкой

#### Характеристики:

- Керамический картридж 35мм, Sedal (Испания);
- Встроенный аэратор Neoperl CASCADE (Германия) силикон для равномерного распределения струи;
- Покрытие «матовый хром».

#### В комплект к смесителю входит:

- Гибкая подводка Sedal (Испания) резьба G1/2, длина 40 см (со штуцером);
- Выдвижная лейка;
- Шланг нейлоновый 1.5 м;
- Набор для монтажа.



## Wern 4251

### Смеситель для душа со встраиваемой системой монтажа

#### Характеристики:

- Керамический картридж 35мм, Sedal (Испания);
- Покрытие «матовый хром».

#### В комплект к смесителю входит:

- Комплект скрытого монтажа;
- Наружная часть смесителя.



## Wern 4241

### Смеситель для ванны и душа со встраиваемой системой монтажа

#### Характеристики:

- Керамический картридж 35мм, Sedal (Испания);
- Покрытие «матовый хром»;
- Керамический поворотный переключатель на душ.

#### В комплект к смесителю входит:

- Комплект скрытого монтажа;
- Наружная часть смесителя.



A038 Душевой комплект



## A038

### Ультратонкая насадка 2 мм



Размер: Ø 250 мм  
Материал: нержавеющая сталь  
Форсунки: 90 шт



Душевой комплект, 1045 X 540 мм  
латунь, нержавеющая сталь,  
покрытие «матовый хром»

#### В комплект входит:

- Стойка для душа, Ø 24мм;
- Душевая насадка, Ø 250 мм, нержавеющая сталь;
- Мыльница металлическая решетка;
- Шланг металлический 1500 мм, подключение к лейке;
- Шланг металлический 600 мм, подключение к смесителю;
- Лейка 3-функциональная с системой защиты от известковых отложений;
- Набор для крепежа.



#### Универсальный

Мягкая струя специальным образом насыщается пузырьками воздуха.



#### Массажный

Мощная струя воды максимально расслабляет тело.



#### Комбинированный

Одновременная подача мягкой и массажной струи.

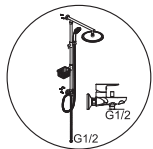

#### Монтаж, подключение

Душевой комплект легко монтируется к стене двумя крепежными элементами и подключается к любому смесителю для ванной комнаты при помощи гибкого шланга 600 мм с резьбой G $\frac{1}{2}$ .

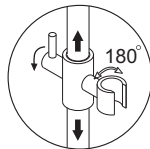

#### Держатель лейки

Держатель с изменяющимся углом поворота лейки 180 градусов. Держатель можно зафиксировать на удобной для Вас высоте, после чего жестко закрепить.

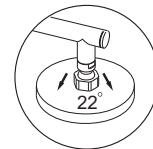

#### Душевая насадка

Душевая насадка для комплекта A038 производится из нержавеющей стали. Форсунки из силикона с системой защиты от известковых отложений. Насадка крепится к штанге при помощи шарнирного соединителя, внутрь которого встроен сетчатый аэратор для равномерного распределения воды. Также шарнирный соединитель позволяет менять угол наклона душевой насадки от 0 до 22 градусов.

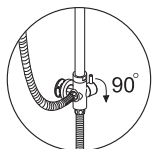

#### Керамический поворотный переключатель

Керамический поворотный переключатель состоит из двух керамических дисков, плотно прижатых друг к другу. Керамические диски имеют отверстия, которые в зависимости от поворота переключателя смещаются и открывают доступ воде в душевой шланг или душевую насадку, запирая при этом противоположный выход. Для переключения необходимо повернуть ручку переключателя в любую сторону на 90 градусов.

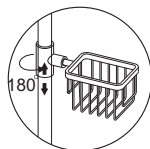

#### Металлическая мыльница

Мыльница произведена из латуни и имеет покрытие «матовый хром». Мыльницу можно повернуть в любую сторону на 180 градусов и поднять или опустить на ту высоту, которая вам будет удобна. После размещения на штанге в удобном для Вас положении ее необходимо жестко зафиксировать стопорными винтами.

## Душевые системы



**A012**  
Стойка для душа 57 см,  
покрытие «матовый хром»

В комплект входит:  
- Держатель лейки  
поворотный;  
- Набор для крепежа.



**A075**  
Слив-перелив для ванны  
покрытие «матовый хром»

В комплект входит:  
- Декоративная панель перелива;  
- Гибкий ПВХ шланг;  
- Донный клапан



**A073**  
Донный клапан Push-up  
покрытие «матовый хром»  
для раковины с переливом.



**A092**  
Гигиеническая лейка  
с фиксатором.



**A099**  
Подключение шланга  
с настенным держателем  
лейки, покрытие «матовый хром»



**A102**  
Подключение шланга  
покрытие «матовый хром»



**A098**  
Настенный излив для ванны  
покрытие «матовый хром»



**A097**  
Настенный верхний излив  
для душа  
покрытие «матовый хром»



**A100**  
Шланг металлический  
покрытие «матовый хром»,  
длина 1.5 м



**A093**  
Сифон для раковины  
покрытие «матовый хром»



**A120**  
Лейка 3-функциональная  
с системой защиты от  
известковых отложений  
покрытие «матовый хром»



**A121**  
Душевая насадка  
покрытие «матовый хром»,  
126 форсунок



## Коллекция **Ammer K-7000**

Аксессуары коллекции **Ammer** придадут интерьеру ванной комнаты необходимый уют и ощущение комфорта. Сочетание «матового хрома» с матовым стеклом – это отличительная особенность выдержанного стиля: неброско, но запоминается навсегда!

Ammer K-7000



## Настенные аксессуары



**K-7028**  
Подстаканник одинарный  
матовое стекло,  
«матовый хром»  
Ш7,5 / В11,5 / Г12



**K-7028D**  
Подстаканник двойной  
матовое стекло,  
«матовый хром»  
Ш20 / В10 / Г11



**K-7099**  
Дозатор для жидкого мыла  
матовое стекло,  
«матовый хром»  
Ш7 / В18,5 / Г12,5 160ml



**K-7089**  
Держатель стакана и доза-  
тора матовое стекло,  
«матовый хром»  
Ш20 / В18,5 / Г11



**K-7029**  
Мыльница  
матовое стекло,  
«матовый хром»  
Ш13 / В6 / Г13



**K-7026**  
Держатель стакана  
и мыльницы матовое стекло,  
«матовый хром»  
Ш20 / В10 / Г12



**K-7023D**  
Крючок двойной,  
«матовый хром»  
Ш6,5 / В6 / Г7



**K-7060**  
Держатель полотенца,  
«матовый хром»  
Ш15,5 / В18 / Г7



**K-7011**  
Полка для полотенца,  
«матовый хром»  
Ш65 / В6 / Г20



**K-7044**  
Полка стеклянная с бортиком  
закаленное матовое стекло,  
«матовый хром» Ш61 / В6 / Г1



**K-7030**  
Держатель полотенца  
одинарный, «матовый хром»  
Ш65 / В6 / Г8



**K-7040**  
Держатель полотенца  
двойной, «матовый хром»  
Ш65 / В6 / Г13



**K-7031**  
Держатель полотенца  
двойной,  
«матовый хром»  
Ш45 / В6 / Г7



**K-1933**  
Держатель полотенца  
тройной,  
«матовый хром»  
Ш43 / В14 / Г3



**K-7091**  
Держатель  
бумажных полотенец,  
«матовый хром»  
Ш32 / В6 / Г8



**K-7022**  
Держатель  
туалетной бумаги,  
«матовый хром»  
Ш24 / В6 / Г8



# Ammer K-7000



**K-7097**  
Держатель туалетной бумаги, «матовый хром»  
Ш6 / В16,5 / Г10



**K-7025**  
Держатель туалетной бумаги, «матовый хром»  
Ш15 / В14,5 / Г7



**K-7059**  
Держатель туалетной бумаги и освежителя, «матовый хром»  
Ш26 / В15,5 / Г11,4



**K-7045**  
Держатель освежителя, «матовый хром»  
Ш9,3 / В13,4 / Г13,



**K-7096**  
Держатель туалетной бумаги, «матовый хром»  
В20 / Н7 / Т8,5



**K-7027**  
Щетка для унитаза подвесная матовое стекло, «матовый хром»  
Ш11 / В38 / Г15



**K-1057**  
Щетка для унитаза подвесная сплав металлов, «матовый хром»  
Ш7,4 / В36,5 / Г9,3



**K-1047**  
Щетка для унитаза напольная сплав металлов, «матовый хром»  
Ш8,5 / В38 / Г8,5



**K-1499**  
Встраиваемый дозатор для мыла, латунь, ABS-пластик, «матовый хром»  
В31 / 320 ml



**K-1599**  
Встраиваемый дозатор для мыла, латунь, ABS-пластик, «матовый хром»  
В29,3 / 320 ml



**K-1311**  
Полка металлическая, «матовый хром»  
Ш30 / В5 / Г13



**K-1511**  
Полка металлическая, «матовый хром»  
Ш27,6 / В5 / Г22



**K-3733**  
Полка стеклянная тройная, с бортиком закаленное матовое стекло, «матовый хром»  
Ш31 / В61 / Г31



**K-1448**  
Комбинированная настенная стойка матовое стекло, «матовый хром»  
Ш27,5 / В70 / Г9,5



**K-1236**  
Комбинированная напольная стойка закаленное матовое стекло, «матовый хром»  
Ш28 / В83 / Г29



**K-665**  
Ведро 5л, с микрорифлом нержавеющей сталь, «матовый хром»  
Ш21 / В32 / Г26,5

wasserkraft



Изделия  
с PVD-покрытием  
Черный глянец

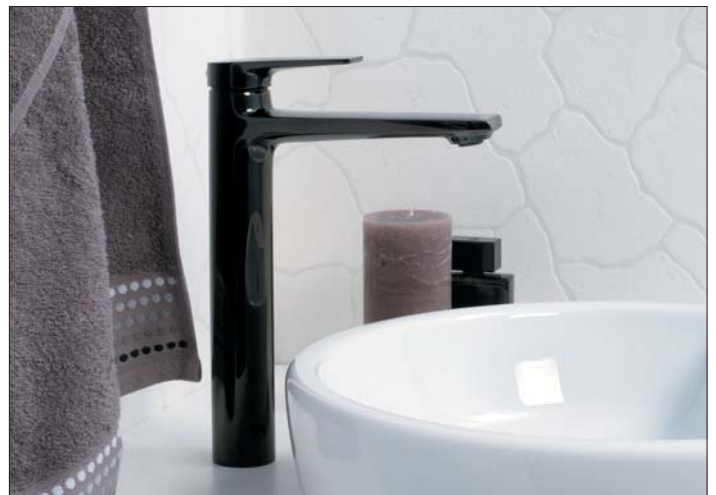

## Коллекция **Glan 6600**

Коллекция **Glan 6600** имеет глянцевое покрытие, несмотря на черный цвет, отражает лучи света и делает помещение ярче. Сами смесители Glan похожи на ювелирные украшения, которые, преломляя свет, заставляют все вокруг играть новыми красками.

## Смесители



**Glan 6601**  
Смеситель для ванны с коротким изливом

**Характеристики:**

- Керамический картридж 35мм, Sedal (Испания);
- Встроенный пластиковый аэратор Neoperl HONEYCOMB (Германия) для равномерного распределения струи;
- Керамический поворотный переключатель;
- PVD-покрытие черный глянец.

**В комплект к смесителю входит:**

- Лейка 1-функциональная с системой защиты от известковых отложений;
- Шланг металлический 1500 мм, подключение к лейке;
- Фиксированное настенное крепление для лейки;
- Набор для монтажа.



**Glan 6603**  
Смеситель для умывальника

**Характеристики:**

- Керамический картридж 35 мм, Sedal (Испания);
- Встроенный пластиковый аэратор Neoperl HONEYCOMB (Германия) для равномерного распределения струи;
- PVD-покрытие черный глянец.

**В комплект к смесителю входит:**

- Гибкая подводка G1/2, 430 мм, Sedal (Испания)
- Набор для монтажа.



**Glan 6603H**  
Смеситель для умывальника

**Характеристики:**

- Керамический картридж 35 мм, Sedal (Испания);
- Встроенный пластиковый аэратор Neoperl HONEYCOMB (Германия) для равномерного распределения струи;
- PVD-покрытие черный глянец.

**В комплект к смесителю входит:**

- Гибкая подводка G1/2, 370 мм, Sedal (Испания)
- Набор для монтажа.



**Glan 6607**  
Смеситель для кухни с поворотным изливом

**Характеристики:**

- Керамический картридж 35 мм, Sedal (Испания);
- Встроенный пластиковый аэратор Neoperl HONEYCOMB (Германия) для равномерного распределения струи;
- PVD-покрытие черный глянец.

**В комплект к смесителю входит:**

- Гибкая подводка G1/2, 370 мм, Sedal (Испания)
- Набор для монтажа.



**Glan 6651**  
Смеситель для душа

**Характеристики:**

- Керамический картридж 35мм, Sedal (Испания);
- PVD-покрытие черный глянец.

**В комплект к смесителю входит:**

- Комплект скрытого монтажа;
- Наружная часть смесителя.



**Glan 6661**  
Смеситель для ванны и душа

**Характеристики:**

- Керамический картридж 35мм, Sedal (Испания);
- Кнопочный переключатель на душ;
- PVD-покрытие черный глянец.

**В комплект к смесителю входит:**

- Комплект скрытого монтажа;
- Наружная часть смесителя.

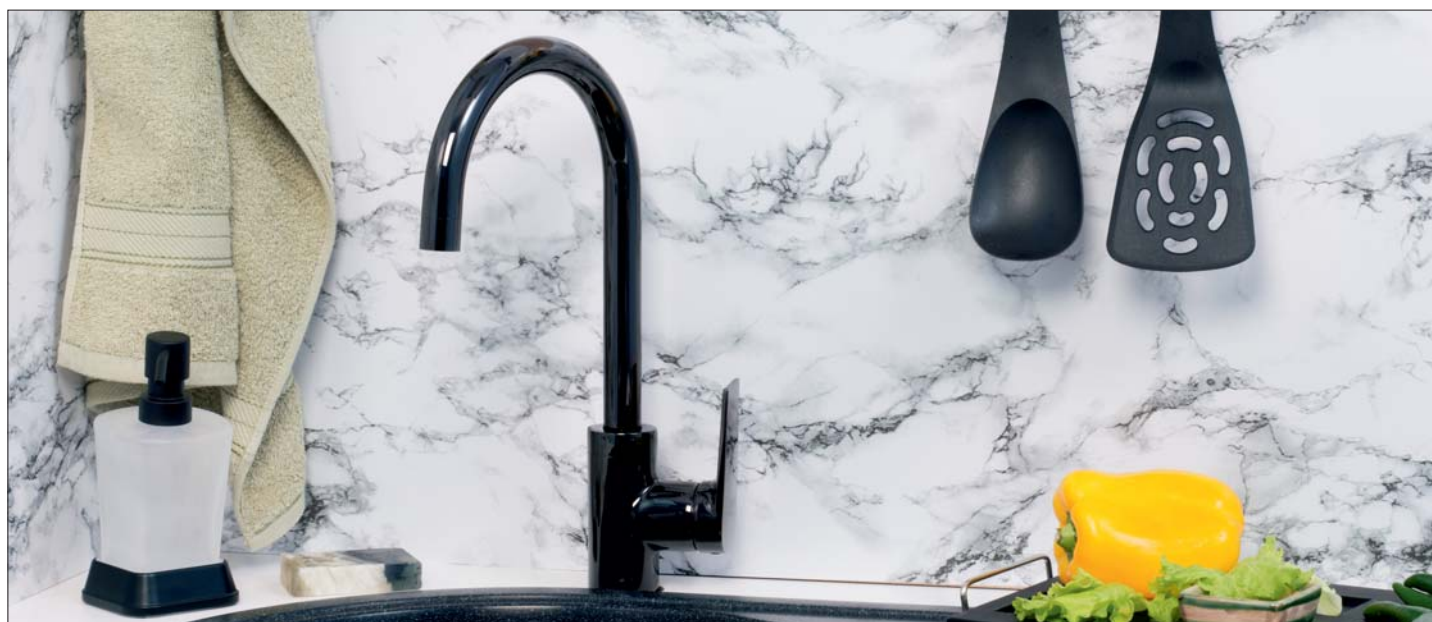



**A191**  
Стойка для душа 58,9 см,  
покрытие черный Soft-touch

В комплект входит:  
- Стойка для душа Ø 22 мм;  
- Регулируемый держатель лейки;  
- Набор для крепежа.



**A178**  
Подключение шланга  
PVD-покрытие черный глянец.



**A185**  
Подключение шланга  
с настенным держателем лейки.  
PVD-покрытие черный глянец.



**A209**  
Лейка для душа  
1-функциональная  
с системой защиты  
от известковых отложений.



**A166**  
Донный клапан Push-up  
для раковины с переливом.  
PVD-покрытие черный глянец.



**A181**  
Настенный верхний излив  
для душа  
PVD-покрытие черный глянец.



**A175**  
Настенный излив для ванны  
PVD-покрытие черный глянец.



**A204**  
Слив-перелив для ванны  
Латунь, ПВХ,  
PVD-покрытие черный глянец.

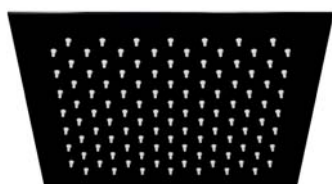

**A199**  
Душевая насадка  
Нержавеющая сталь,  
PVD-покрытие черный глянец.  
250x250 мм, 112 форсунок



**A196**  
Шланг для душа 1500 мм  
PVD-покрытие черный глянец.



**A171**  
Сифон для раковины  
PVD-покрытие черный глянец.

## A16701



Размер: 250x250 мм  
Материал:  
нержавеющая сталь  
Форсунки: 225 шт.

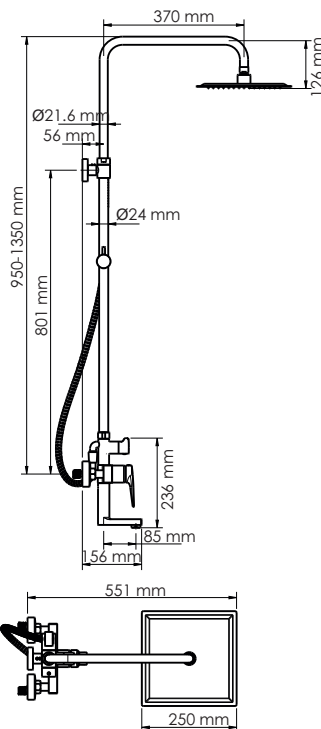
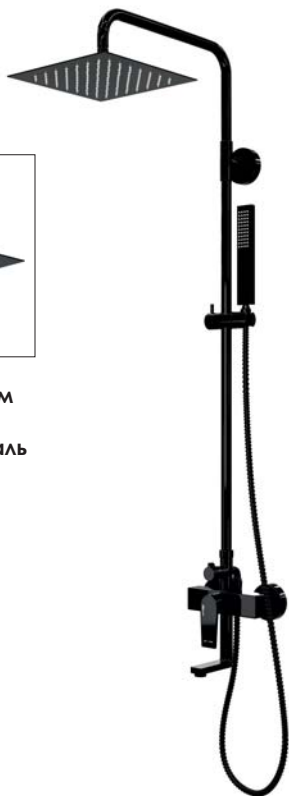

**Душевой комплект, 950/1350 x 551 мм  
латунь, нержавеющая сталь,  
PVD-покрытие «глянцевый черный»**

### В комплект входит:

- Смеситель для ванны с коротким изливом;
- Стойка для душа Ø 24 мм, регулируемая по высоте, 950/1350 мм;
- Душевая насадка, 250x250 мм, нержавеющая сталь;
- Шланг металлический 1500 мм, подключение к лейке;
- Лейка 1-функциональная с системой защиты от известковых отложений;
- Набор для крепежа.

### Смеситель для душа:

- Керамический картридж 35 мм, Sedal (Испания) ;
- Встроенный пластиковый аэратор Neoperl HONEYCOMB (Германия) с регулируемым углом наклона струи. ;
- Керамический поворотный переключатель.

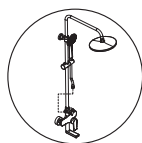

### Монтаж, подключение

Душевой комплект легко монтируется к стене с помощью двух эксцентриков (подключение смесителя) и одного крепежного элемента (крепление стойки для душа к стене).

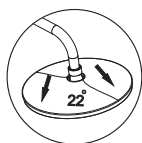

### Душевая насадка

Душевая насадка для комплекта производится из нержавеющей стали. Форсунки из силикона с системой защиты от известковых отложений. Насадка крепится к штанге при помощи шарнирного соединителя, внутрь которого встроен сетчатый аэратор для равномерного распределения воды. Также шарнирный соединитель позволяет менять угол наклона душевой насадки от 0 до 22 градусов.

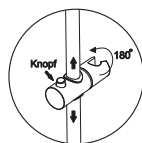

### Держатель лейки

Держатель с изменяющимся углом поворота лейки 180 градусов. Держатель можно поднять или опустить на любую удобную для Вас высоту, для этого необходимо нажать кнопку и, удерживая, перемещать по стойке.

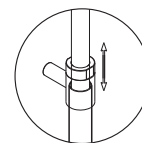

### Регулируемая по высоте стойка

Стойку для душа можно регулировать по высоте. Для этого необходимо выдвинуть верхнюю часть стойки и зафиксировать на необходимой Вам высоте при помощи накидной гайки верхнего крепления.

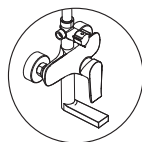

### Смеситель для ванны с коротким изливом

Керамический картридж 35 мм Sedal (Испания), встроенный пластиковый аэратор Neoperl HONEYCOMB (Германия) с регулируемым углом наклона струи.





## Коллекция **Glan K-5100**

Аксессуары **Glan** всегда будут создавать яркие акценты в ванной комнате благодаря блеску черного цвета. Изделия идеально комбинируются с другими оттенками интерьера, создавая законченный образ оригинального интерьера.







**Glain K-5130**  
Держатель полотенец  
одинарный,  
PVD-покрытие  
«черный глянец»  
Ш64 / В3 / Г6



**Glain K-5128**  
Подстаканник одинарный,  
PVD-покрытие  
«черный глянец»  
Ш8,4 / В10 / Г10,4



**Glain K-5129**  
Мыльница,  
PVD-покрытие  
«черный глянец»  
Ш11,8 / В5,7 / Г12,1



**Glain K-5199**  
Дозатор для жидкого мыла,  
PVD-покрытие  
«черный глянец»  
Ш7,9 / В16,4 / Г10,5 200ml



**Glain K-5140**  
Держатель полотенец  
двойной,  
PVD-покрытие  
«черный глянец»  
Ш64 / В3 / Г11,5



**Glain K-5196**  
Держатель туалетной бумаги,  
PVD-покрытие  
«черный глянец»  
Ш18,2 / В3 / Г6,5



**Glain K-5127**  
Щетка для унитаза  
подвесная,  
PVD-покрытие  
«черный глянец»  
Ш9,8 / В37,8 / Г14



**Glain K-5160**  
Держатель полотенец,  
PVD-покрытие  
«черный глянец»  
Ш24 / В14,4 / Г7,3

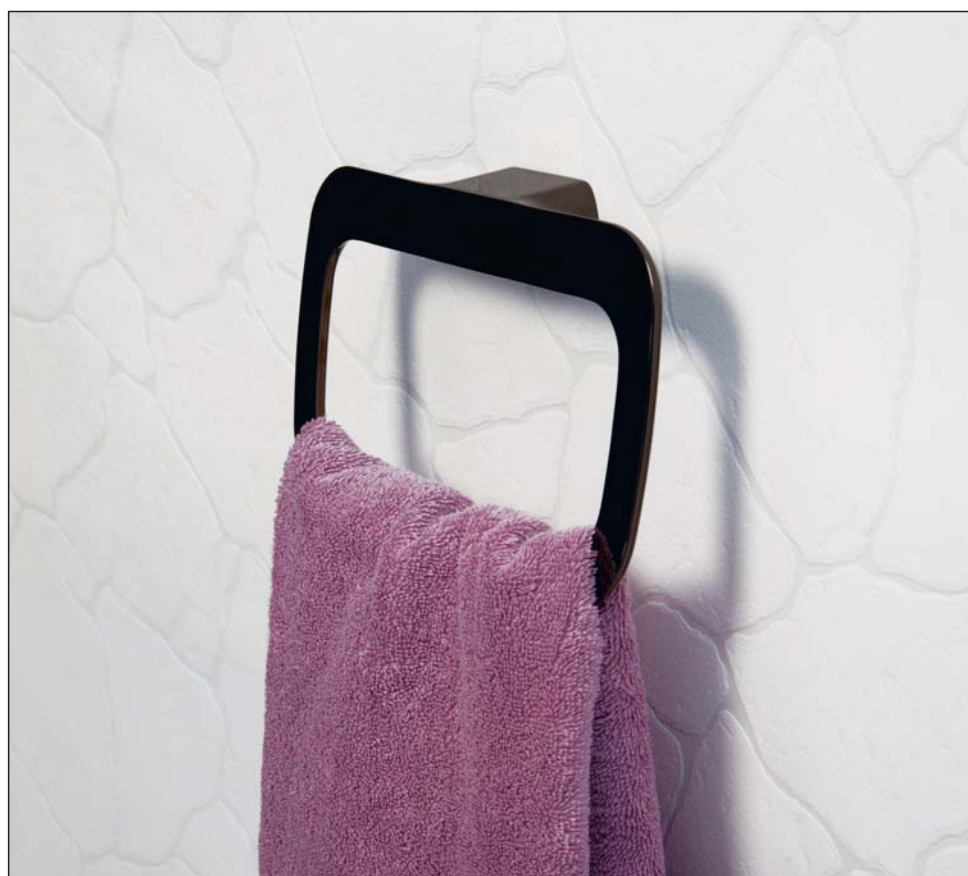

**Glain K-5123**  
Крючок,  
PVD-покрытие  
«черный глянец»  
Ш3 / В6 / Г6



**Glain K-5124**  
Полка стеклянная,  
PVD-покрытие  
«черный глянец»  
Ш53 / В2,2 / Г12,9



wasserkraft



Изделия  
с PVD-покрытием  
«Глянцевое золото»

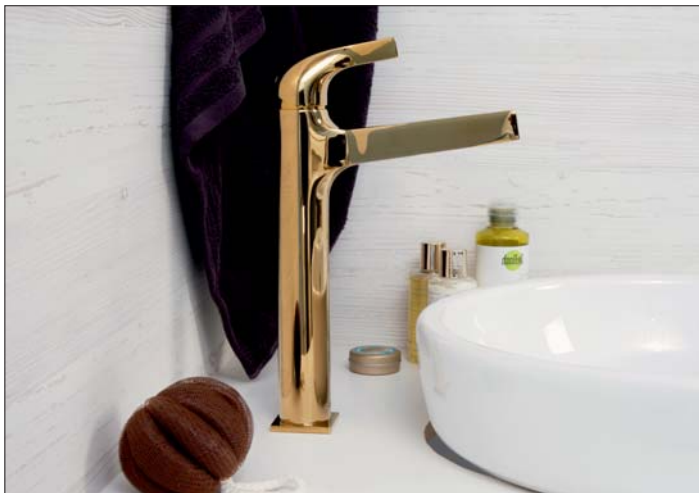

## Коллекция **Sauer 7100**

Смесители **Sauer 7100** – акцент роскоши в интерьере ванной комнаты. Утонченный корпус, который заканчивается изящной ручкой, в золотом блестящем покрытии станут отражением души хозяина интерьера, человека с изысканным вкусом.



**Sauer 7101**  
Смеситель для ванны с коротким изливом

**Характеристики:**

- Керамический картридж 35мм, Sedal (Испания);
- Встроенный пластиковый аэратор Neoperl HONEYCOMB (Германия) для равномерного распределения струи;
- Керамический поворотный переключатель;
- PVD-покрытие «глянцевое золото».

**В комплект к смесителю входит:**

- Лейка 1-функциональная с системой защиты от известковых отложений;
- Шланг металлический 1500 мм, подключение к лейке;
- Фиксированное настенное крепление для лейки;
- Набор для монтажа.



**Sauer 7103**  
Смеситель для умывальника

**Характеристики:**

- Керамический картридж 35 мм, Sedal (Испания);
- Встроенный пластиковый аэратор;
- PVD-покрытие «глянцевое золото».

**В комплект к смесителю входит:**

- Гибкая подводка G1/2, 430 мм, Sedal (Испания);
- Набор для монтажа.



**Sauer 7103H**  
Смеситель для умывальника

**Характеристики:**

- Керамический картридж 35 мм, Sedal (Испания);
- Встроенный пластиковый аэратор;
- PVD-покрытие «глянцевое золото».

**В комплект к смесителю входит:**

- Гибкая подводка G1/2, 370 мм, Sedal (Испания)
- Набор для монтажа.



**Sauer 7107**  
Смеситель для кухни с поворотным изливом

**Характеристики:**

- Керамический картридж 35 мм, Sedal (Испания);
- Встроенный пластиковый аэратор;
- PVD-покрытие «глянцевое золото».

**В комплект к смесителю входит:**

- Гибкая подводка G1/2, 370мм, Sedal (Испания)
- Набор для монтажа.

В комплекте идет латунная заглушка, которая позволяет установить смеситель на 2 выхода



**Sauer 7171**  
Смеситель для душа

**Характеристики:**

- Керамический картридж 40 мм, Wanhai;
- PVD-покрытие «глянцевое золото».

**В комплект к смесителю входит:**

- Комплект скрытого монтажа;
- Наружная часть смесителя.



**Sauer 7151**  
Смеситель для ванны и душа

**Характеристики:**

- Керамический картридж 35мм, Sedal (Испания);
- PVD-покрытие «глянцевое золото».

**В комплект к смесителю входит:**

- Комплект скрытого монтажа;
- Наружная часть смесителя.





**A193**  
**Стойка для душа 58,9 см,**  
**PVD-покрытие «глянцевое золото»**  
В комплект входит:  
- Стойка для душа Ø 22 мм;  
- Регулируемый держатель лейки;  
- Набор для крепежа.



**A188**  
**Подключение шланга**  
PVD-покрытие «глянцевое золото».



**A189**  
**Подключение шланга с настенным держателем лейки.**  
PVD-покрытие «глянцевое золото».



**A207**  
**Лейка для душа**  
3-функциональная с системой защиты от известковых отложений.



**A168**  
**Донный клапан Push-up для раковины с переливом.**  
PVD-покрытие «глянцевое золото».



**A183**  
**Настенный верхний излив для душа**  
PVD-покрытие «глянцевое золото».



**A187**  
**Настенный излив для ванны**  
PVD-покрытие «глянцевое золото».



**A206**  
**Слив-перелив для ванны**  
Латунь, ПВХ,  
PVD-покрытие «глянцевое золото».



**A208**  
**Душевая насадка**  
Нержавеющая сталь,  
PVD-покрытие «глянцевое золото».  
Ø 248 мм, 126 форсунок



**A197**  
**Шланг для душа 1500 мм**  
PVD-покрытие «глянцевое золото».



**A173**  
**Сифон для раковины**  
PVD-покрытие «глянцевое золото».

# A17101

Ультратонкая насадка 3 мм



Размер: Ø300 мм  
 Материал: нержавеющая сталь  
 Форсунки: 168 шт.

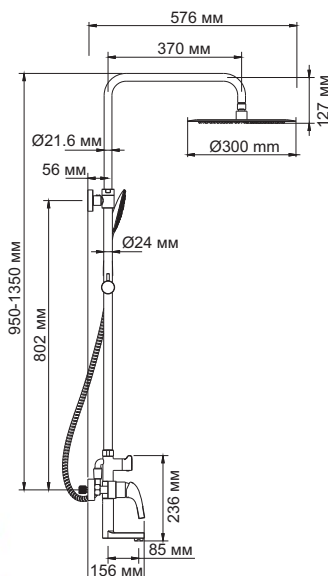

Душевой комплект, 950/1350 x 551 мм  
 латунь, нержавеющая сталь,  
 PVD-покрытие «глянцевое золото»

**В комплект входит:**

- Смеситель для ванны с коротким изливом;
- Стойка для душа Ø 24 мм, регулируемая по высоте, 950/1350 мм;
- Душевая насадка, Ø300 мм, нержавеющая сталь;
- Шланг металлический 1500 мм, подключение к лейке;
- Лейка 3-функциональная с системой защиты от известковых отложений;
- Набор для крепежа.

**Смеситель для душа:**

- Керамический картридж 35 мм, Sedal (Испания) ;
- Встроенный пластиковый аэратор Neoperl HONEYCOMB (Германия) с регулируемым углом наклона струи. ;
- Керамический поворотный переключатель.

**Режимы лейки:**

**Универсальный**

Мягкая струя специальным образом насыщается пузырьками воздуха.

**Массажный**

Мощная струя воды максимально расслабляет тело.

**Комбинированный**

Одновременная подача мягкой и массажной струи.

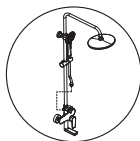

**Монтаж, подключение**

Душевой комплект легко монтируется к стене с помощью двух эксцентриков (подключение смесителя) и одного крепежного элемента (крепление стойки для душа к стене).

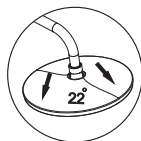

**Душевая насадка**

Душевая насадка для комплекта производится из нержавеющей стали. Форсунки из силикона с системой защиты от известковых отложений. Насадка крепится к штанге при помощи шарнирного соединителя, внутрь которого встроен сетчатый аэратор для равномерного распределения воды. Также шарнирный соединитель позволяет менять угол наклона душевой насадки от 0 до 22 градусов.

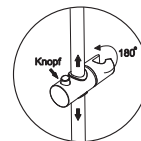

**Держатель лейки**

Держатель с изменяющимся углом поворота лейки 180 градусов. Держатель можно поднять или опустить на любую удобную для Вас высоту, для этого необходимо нажать кнопку и, удерживая, перемещать по стойке.

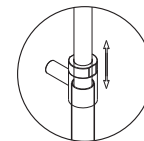

**Регулируемая по высоте стойка**

Стойку для душа можно регулировать по высоте. Для этого необходимо выдвинуть верхнюю часть стойки и зафиксировать на необходимой Вам высоте при помощи накидной гайки верхнего крепления.

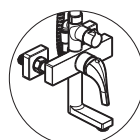

**Смеситель для ванны с коротким изливом**

Керамический картридж 35 мм Sedal (Испания), встроенный пластиковый аэратор Neoperl HONEYCOMB (Германия) с регулируемым углом наклона струи.



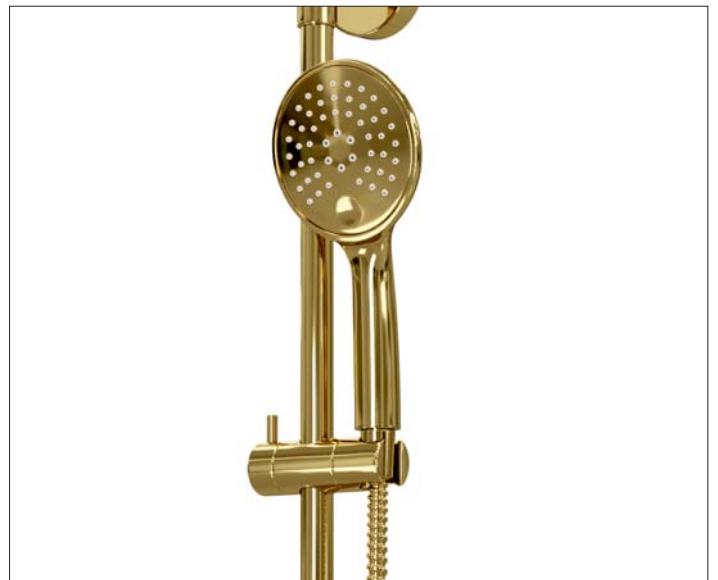
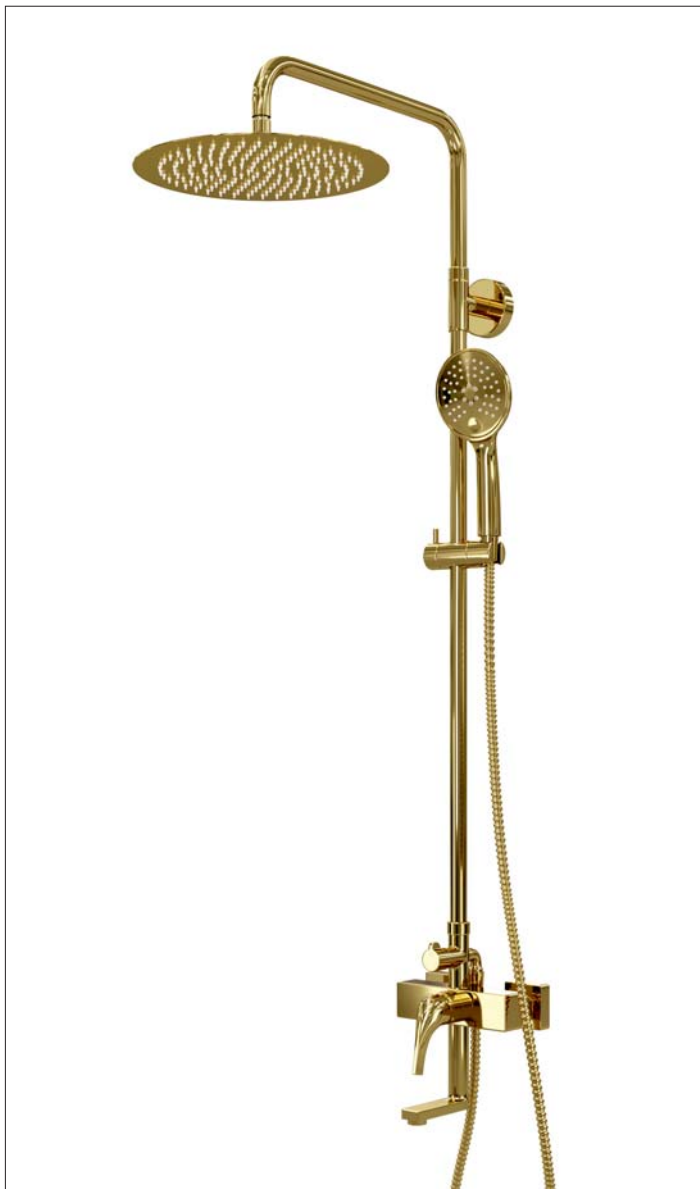



## Коллекция **Sauer K-7900**

Роскошный цвет аксессуаров коллекции **Sauer K-7900** создан для обустройства интерьера, где будет преобладать классика в современно ее прочтении. Глянцевое золотой покрытие заставит сиять ванную комнату яркими и вместе с тем теплыми красками, наполняя пространство ощущением комфорта.





**Sauer K-7923**  
Крючок,  
PVD-покрытие  
«глянцевое золото»  
Ш1,8 / В12,1 / Г6,9



**Sauer K-7924**  
Полка стеклянная,  
PVD-покрытие  
«глянцевое золото»  
Ш53 / В2,3 / Г13



**Sauer K-7930**  
Держатель полотенец  
одинарный,  
PVD-покрытие  
«глянцевое золото»  
Ш64,2 / В1,8 / Г5,5



**Sauer K-7940**  
Держатель полотенец  
двойной,  
PVD-покрытие  
«глянцевое золото»  
Ш64,2 / В1,8 / Г11



**Sauer K-7929**  
Мыльница,  
PVD-покрытие  
«глянцевое золото»  
Ш10 / В4,5 / Г13



**Sauer K-7928**  
Подстаканник одинарный,  
PVD-покрытие  
«глянцевое золото»  
Ш7 / В10 / Г9,2



**Sauer K-7999**  
Дозатор для жидкого мыла,  
PVD-покрытие  
«глянцевое золото»  
Ш6,3 / В15,7 / Г10,5



**Sauer K-7960**  
Держатель полотенец,  
PVD-покрытие  
«глянцевое золото»  
Ш21,8 / В7,2 / Г8,8



**Sauer K-7996**  
Держатель  
туалетной бумаги,  
PVD-покрытие  
«глянцевое золото»  
Ш15,9 / В8,8 / Г7,9



**Sauer K-7927**  
Щетка для унитаза  
подвесная,  
PVD-покрытие  
«глянцевое золото»  
Ш9,4 / В36 / Г11,8





# Душевые уголки



## Коллекция Rhin 44S

### Характеристики:

- Закаленное прозрачное стекло 6 мм;
- Покрытие стекла WasserSchutz;
- Раздвижной механизм из нержавеющей стали;
- Анодированный алюминиевый профиль 23/34 мм;
- Ручка двери из нержавеющей стали;
- Регулирующий профиль двери до 4 мм;
- Регулирующий профиль обратной панели до 6 мм;
- Механизм легкой чистки;
- Цвет профиля: белый;
- Siliconовый уплотнитель двери с магнитным замком;
- Siliconовые уплотнители.

### В комплект входит:

- Набор быстрого монтажа.



Прочный раздвижной механизм



Качественное покрытие белого цвета



#### Rhin 44S12

Душевая дверь, раздвижная, универсальная

**Номинальный размер: 1000\*2000 мм**

Поддон в комплект не входит.  
Возможна установка как на поддон, так и непосредственно на пол.

Душевая дверь Rhin 44S12 сочетается с душевым поддоном **Amper 29T19**



#### Rhin 44S22

Душевой уголок, прямоугольник, с универсальной раздвижной дверью

**Номинальный размер: 1000\*900\*2000 мм**

Поддон в комплект не входит.  
Возможна установка как на поддон, так и непосредственно на пол.

## Коллекция Rhin 44S



**Rhin 44S19**  
Душевой уголок, квадрат с универсальной раздвижной дверью

**Номинальный размер: 1000x1000x2000 мм**

Поддон в комплект не входит. Возможна установка как на поддон, так и непосредственно на пол.

Душевой уголок Rhin 44S19 сочетается с душевым поддоном **Amper 29T19**



**Rhin 44S13 NEW**  
Душевая дверь, раздвижная, универсальная

**Номинальный размер: 1100\*2000 мм**

Поддон в комплект не входит. Возможна установка как на поддон, так и непосредственно на пол.



**Rhin 44S15 NEW**  
Душевой уголок, прямоугольник, с универсальной раздвижной дверью

**Номинальный размер: 1100\*900\*2000 мм**

Поддон в комплект не входит. Возможна установка как на поддон, так и непосредственно на пол.



**Rhin 44S16 NEW**  
Душевой уголок, прямоугольник, с универсальной раздвижной дверью

**Номинальный размер: 1100\*1000\*2000 мм**

Поддон в комплект не входит. Возможна установка как на поддон, так и непосредственно на пол.



**Rhin 44S05**  
Душевая дверь, раздвижная, универсальная

**Номинальный размер: 1200\*2000 мм**

Поддон в комплект не входит. Возможна установка как на поддон, так и непосредственно на пол.

Душевая дверь Rhin 44S05 сочетается с душевыми поддонами **Berkel 48T10, Alme 15T07, Main 41T06, Main 41T07, Leine 35T06, Leine 35T07, Main 74T07, Berkel 48T07**



**Rhin 44S07**  
Душевой уголок, прямоугольник, с универсальной раздвижной дверью

**Номинальный размер: 1200\*900\*2000 мм**

Поддон в комплект не входит. Возможна установка как на поддон, так и непосредственно на пол.

Душевой уголок Rhin 44S07 сочетается с душевыми поддонами **44S07 Alme 15T07, Main 41T07, Leine 35T07, Elbe 74T07, Berkel 48T07.**



**Rhin 44S10**  
Душевой уголок, прямоугольник, с универсальной раздвижной дверью

**Номинальный размер: 1200\*1000\*2000 мм**

Поддон в комплект не входит. Возможна установка как на поддон, так и непосредственно на пол.

Душевой уголок Rhin 44S10 сочетается с душевым поддоном **Berkel 48T10.**







## Коллекция Neime 19P

### Характеристики:

- Закаленное прозрачное стекло 6 мм;
- Покрытие стекла WasserSchutz;
- Распашной механизм из сплава металлов;
- Анодированный алюминиевый профиль 23/34 мм;
- Ручка двери из сплава металлов;
- Регулирующий профиль до 15 мм;
- Механизм легкой чистки;
- Цвет профиля: белый;
- Siliconовый уплотнитель двери с магнитным замком;
- Siliconовые уплотнители.

### В комплект входит:

- Набор быстрого монтажа.



Прочный распашной механизм



Качественное покрытие белого цвета



**Neime 19P04**  
Душевая дверь, распашная, универсальная

**Номинальный размер: 900\*2000 мм**

Поддон в комплект не входит.  
Возможна установка как на поддон,  
так и непосредственно на пол.

Душевая дверь 19P04 сочетается с душевыми поддонами **Alme 15T03, Main 41T03, Leine 35T03, Elbe 74T03, Berkel 48T03.**



**Neime 19P03**  
Душевой уголок, квадрат,  
с распашной универсальной дверью

**Номинальный размер: 900\*900\*2000 мм**

Поддон в комплект не входит.  
Возможна установка как на поддон,  
так и непосредственно на пол.

Душевой уголок Neime 19P03 сочетается с душевыми поддонами **Alme 15T03, Main 41T03, Leine 35T03, Elbe 74T03, Berkel 48T03.**

## Коллекция Neime 19P



**Neime 19P18**  
Душевой уголок, прямоугольник,  
с распашной универсальной дверью

**Номинальный размер: 900\*1000\*2000 мм**

Поддон в комплект не входит.  
Возможна установка как на поддон,  
так и непосредственно на пол.



**Neime 19P05**  
Душевая дверь, распашная, универсальная

**Номинальный размер: 1200\*2000 мм**

Поддон в комплект не входит.  
Возможна установка как на поддон,  
так и непосредственно на пол.

Душевая дверь Neime 19P05 сочетается с  
душевыми поддонами **Berkel 48T10, Alme 15T07,  
Main 41T06, Main 41T07, Leine 35T06, Leine 35T07,  
Elbe 74T07, Berkel 48T07.**



**Neime 19P07**  
Душевой уголок, прямоугольник,  
с распашной универсальной дверью

**Номинальный размер: 1200\*900\*2000 мм**

Поддон в комплект не входит.  
Возможна установка как на поддон,  
так и непосредственно на пол.

Душевой уголок Neime 19P07 сочетается  
с душевыми поддонами **Alme 15T07, Main 41T07,  
Leine 35T07, Elbe 74T07, Berkel 48T07.**



**Neime 19P10**  
Душевой уголок, с распашной универсальной  
дверью

**Номинальный размер: 1200\*1000\*2000 мм**

Поддон в комплект не входит.  
Возможна установка как на поддон,  
так и непосредственно на пол.

Душевой уголок Neime 19P10 сочетается  
с душевым поддоном **Berkel 48T10.**



# Душевые поддоны

## Коллекция Berkel 48T

**Berkel 48T01**  
Душевой поддон, сектор

**Номинальный размер:**  
900\*900\*40 мм

**Характеристики:**

- Искусственный камень;
- Цвет - матовый белый;
- Антискользящее покрытие;
- Поддоны выдерживают до 900 кг.



**Berkel 48T03**  
Душевой поддон, квадрат

**Номинальный размер:**  
900\*900\*40 мм

**Характеристики:**

- Искусственный камень;
- Цвет - матовый белый;
- Антискользящее покрытие;
- Поддоны выдерживают до 900 кг.



**Berkel 48T07**  
Душевой поддон, прямоугольник

**Номинальный размер:**  
1200\*900\*40 мм

**Характеристики:**

- Искусственный камень;
- Цвет - матовый белый;
- Антискользящее покрытие;
- Поддоны выдерживают до 900 кг.



**Berkel 48T10**  
Душевой поддон, прямоугольник

**Номинальный размер:**  
1200\*1000\*40 мм

**Характеристики:**

- Искусственный камень;
- Цвет - матовый белый;
- Антискользящее покрытие;
- Поддоны выдерживают до 900 кг.



## Коллекция Alme 15T

**Alme 15T01**  
Душевой поддон, сектор

**Номинальный размер:**  
900\*900\*40 мм

**Характеристики:**

- Искусственный камень;
- Цвет - глянцевый белый;
- Антискользящее покрытие;
- Поддоны выдерживают до 900 кг.

**В комплект входит:**

- Крышка под слив из искусственного камня;
- Сифон.



**Alme 15T03**  
Душевой поддон, квадрат

**Номинальный размер:**  
900\*900\*40 мм

**Характеристики:**

- Искусственный камень;
- Цвет - глянцевый белый;
- Антискользящее покрытие;
- Поддоны выдерживают до 900 кг.

**В комплект входит:**

- Крышка под слив из искусственного камня;
- Сифон.



**Alme 15T07**  
Душевой поддон, прямоугольник

**Номинальный размер:**  
1200\*900\*40 мм

**Характеристики:**

- Искусственный камень;
- Цвет - глянцевый белый;
- Антискользящее покрытие;
- Поддоны выдерживают до 900 кг.

**В комплект входит:**

- Крышка под слив из искусственного камня;
- Сифон.



## Коллекция Leine 35T

### Leine 35T01

Душевой поддон, сектор

Номинальный размер: 900\*900\*26 мм

#### Характеристики:

- SMC (стеклопластик);
- Цвет - глянцевый белый;
- Антискользящее покрытие;
- Поддон возможно обрезать до необходимых размеров;
- Поддоны выдерживают до 1000 кг.

#### В комплект входит:

- Заглушка из нержавеющей стали;
- Сифон.



### Leine 35T03

Душевой поддон, квадрат

Номинальный размер: 900\*900\*26 мм

#### Характеристики:

- SMC (стеклопластик);
- Цвет - глянцевый белый;
- Антискользящее покрытие;
- Поддон возможно обрезать до необходимых размеров;
- Поддоны выдерживают до 1000 кг.

#### В комплект входит:

- Заглушка из нержавеющей стали;
- Заглушка SMC (стеклопластик);
- Сифон.



### Leine 35T06

Душевой поддон, прямоугольник

Номинальный размер: 1200\*800\*26 мм

#### Характеристики:

- SMC (стеклопластик);
- Цвет - глянцевый белый;
- Антискользящее покрытие;
- Поддон возможно обрезать до необходимых размеров;
- Поддоны выдерживают до 1000 кг.

#### В комплект входит:

- Заглушка из нержавеющей стали;
- Заглушка SMC (стеклопластик);
- Сифон.



### Leine 35T07

Душевой поддон, прямоугольник

Номинальный размер: 1200\*900\*26 мм

#### Характеристики:

- SMC (стеклопластик);
- Цвет - глянцевый белый;
- Антискользящее покрытие;
- Поддон возможно обрезать до необходимых размеров;
- Поддоны выдерживают до 1000 кг.

#### В комплект входит:

- Заглушка из нержавеющей стали;
- Заглушка SMC (стеклопластик);
- Сифон.



## Коллекция Main 41T

### Main 41T01

Душевой поддон, сектор

Номинальный размер: 900\*900\*26 мм

#### Характеристики:

- SMC (стеклопластик);
- Цвет - белый;
- Антискользящее покрытие;
- Текстура под камень;
- Поддон возможно обрезать до необходимых размеров;
- Поддоны выдерживают до 1000 кг.

#### В комплект входит:

- Заглушка из нержавеющей стали;
- Сифон.



### Main 41T03

Душевой поддон, квадрат

Номинальный размер: 900\*900\*26 мм

#### Характеристики:

- SMC (стеклопластик);
- Цвет - белый;
- Антискользящее покрытие;
- Текстура под камень;
- Поддон возможно обрезать до необходимых размеров;
- Поддоны выдерживают до 1000 кг.

#### В комплект входит:

- Заглушка из нержавеющей стали;
- Заглушка SMC (стеклопластик);
- Сифон.

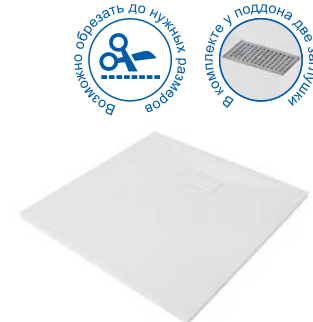

### Main 41T06

Душевой поддон, прямоугольник

Номинальный размер: 1200\*800\*26 мм

#### Характеристики:

- SMC (стеклопластик);
- Цвет - белый;
- Антискользящее покрытие;
- Текстура под камень;
- Поддон возможно обрезать до необходимых размеров;
- Поддоны выдерживают до 1000 кг.

#### В комплект входит:

- Заглушка из нержавеющей стали;
- Заглушка SMC (стеклопластик);
- Сифон.



### Main 41T07

Душевой поддон, прямоугольник

Номинальный размер: 1200\*900\*26 мм

#### Характеристики:

- SMC (стеклопластик);
- Цвет - белый;
- Антискользящее покрытие;
- Текстура под камень;
- Поддон возможно обрезать до необходимых размеров;
- Поддоны выдерживают до 1000 кг.

#### В комплект входит:

- Заглушка из нержавеющей стали;
- Заглушка SMC (стеклопластик);
- Сифон.



# Стекланные шторы

## Коллекция Berkel 48P

---



**Berkel 48P01-80WHITE**  
Стекланная шторка для душа, распашная,  
одностворчатая

**Номинальный размер: 800\*1400 мм**

Цвет профиля: белый  
Стекло: прозрачное



**Berkel 48P02-110WHITE Fixed**  
Стекланная шторка для душа, распашная,  
двухстворчатая,  
с фиксатором

**Номинальный размер: 1100(700+400)\*1400 мм**

Цвет профиля: белый  
Стекло: прозрачное

## Коллекция Leine 35P

---



**Leine 35P01-80WHITE**  
Стекланная шторка для душа, распашная, одностворчатая

**Номинальный размер: 800\*1400 мм**

Цвет профиля: белый  
Стекло: прозрачное



**Leine 35P02-110WHITE Fixed**  
Стекланная шторка для душа, распашная, двухстворчатая,  
с фиксатором

**Номинальный размер: 1100(700+400)\*1400 мм**

Цвет профиля: белый  
Стекло: прозрачное



## Коллекция **Mindel 8500**

Коллекция **Mindel**. Практически ни одна ванная комната не обходится без белого цвета. Это может быть санфаянс, плитка или другие акценты интерьера. Поэтому отличным дополнением к любому дизайну будут смесители с белым матовым покрытием коллекции Mindel.

Приятные круглые формы изделий наполнят интерьер гармонией, а благодаря белому цвету в ванной всегда будет царить ощущение чистоты и воздушности.

## Коллекция Mindel 8500

### Mindel 8501

Смеситель для ванны с коротким изливом

#### Характеристики:

- Керамический картридж 35 мм, Sedal (Испания);
- Встроенный пластиковый аэратор Neoperl HONEYCOMB (Германия) для равномерного распределения струи;
- Керамический поворотный переключатель на душ;
- Покрытие белый Soft-touch.

#### В комплект к смесителю входит:

- Лейка 3-функциональная с системой защиты от известковых отложений;
- Шланг ПВХ 1500 мм, подключение к лейке;
- Фиксированное настенное крепление для душа;
- Набор для монтажа.



### Mindel 8503

Смеситель для умывальника

#### Характеристики:

- Керамический картридж 35 мм, Sedal (Испания);
- Встроенный пластиковый аэратор Neoperl HONEYCOMB (Германия) для равномерного распределения струи;
- Покрытие белый Soft-touch.

#### В комплект к смесителю входит:

- Гибкая подводка G1/2, 430 мм, Sedal (Испания)
- Набор для монтажа.



### Mindel 8503H

Смеситель для умывальника

#### Характеристики:

- Керамический картридж 35 мм, Sedal (Испания);
- Встроенный пластиковый аэратор Neoperl HONEYCOMB (Германия) для равномерного распределения струи;
- Покрытие белый Soft-touch.

#### В комплект к смесителю входит:

- Гибкая подводка G1/2, 600 мм, Sedal (Испания)
- Набор для монтажа.



### Mindel 8507

Смеситель для кухни с поворотным изливом

#### Характеристики:

- Керамический картридж 35 мм, Sedal (Испания);
- Встроенный пластиковый аэратор Neoperl HONEYCOMB (Германия) для равномерного распределения струи;
- Покрытие белый Soft-touch.

#### В комплект к смесителю входит:

- Гибкая подводка G1/2, 370 мм, Sedal (Испания)
- Набор для монтажа.



### Mindel 8551

Смеситель для душа со встраиваемой системой монтажа

#### Характеристики:

- Керамический картридж 35 мм, Sedal (Испания);
- Покрытие белый Soft-touch.

#### В комплект к смесителю входит:

- Наружная часть смесителя;
- Комплект крытого монтажа.



### Mindel 8571

Смеситель для ванны и душа

#### Характеристики:

- Керамический картридж 40мм, Wanhai;
- Керамический поворотный переключатель;
- Переключатель на 3 выхода;
- Покрытие белый Soft-touch.

#### Входит в комплект:

- Комплект скрытого монтажа;
- Наружная часть смесителя.

В комплекте идет латунная заглушка, которая позволяет установить смеситель на 2 выхода



# Аксессуары для душа



**A154**  
**Стойка для душа 66,5 см,**  
**покрытие белый Soft-touch**

В комплект входит:

- Стойка для душа Ø 22 мм;
- Регулируемый держатель лейки;
- Набор для крепежа.



**A157**  
**Гигиеническая лейка**  
**с фиксатором.**

покрытие белый Soft-touch.



**A150**  
**Сифон для раковины**

покрытие белый Soft-touch.



**A153**  
**Донный клапан Push-up**  
**для раковины с переливом.**

покрытие белый Soft-touch.



**A148**  
**Подключение шланга**  
**с настенным держателем**  
**лейки.**

покрытие белый Soft-touch.



**A147**  
**Подключение шланга**

покрытие белый Soft-touch.



**A149**  
**Настенный излив для ванны**

покрытие белый Soft-touch.



**A146**  
**Настенный верхний излив**  
**для душа**

покрытие белый Soft-touch.



**A161**  
**Душевая насадка**  
Нержавеющая сталь,  
покрытие белый Soft-touch,  
168 форсунок



**A163**  
**Душевая насадка**  
Нержавеющая сталь,  
покрытие белый Soft-touch,  
196 форсунок



**A155**  
**Лейка для душа**  
3-функциональная  
с системой защиты  
от известковых отложений.  
Покрытие белый Soft-touch.



**A156**  
**Шланг для душа 1500 мм**  
ПВХ, хромоникелевое  
покрытие.



**A158**  
**Слив-перелив для ванны**  
Латунь, ПВХ. Покрытие белый  
Soft-touch.



# Душевой комплект

## A18501



Размер:  $\varnothing$  225 мм

Материал:

ABS-пластик

Форсунки: 80 шт.



Переключение потока  
воды смеситель/лейка  
с помощью  
поворотного излива

Душевой комплект, 800/1250x541 мм  
латунь, покрытие белый Soft-touch

### В комплект входит:

- Смеситель для ванны с коротким изливом;
- Стойка для душа  $\varnothing$  24 мм, регулируемая по высоте, 800/1250 мм;
- Душевая насадка,  $\varnothing$  225 мм, ABS-пластик, 80 форсунок;
- Шланг ПВХ 1500 мм, подключение к лейке;
- Лейка 3-функциональная с системой защиты от известковых отложений;
- Набор для крепежа.

### Смеситель для ванны:

- Керамический картридж 35 мм Sedal (Испания);
- Пластиковый аэратор Neoperl HONEYCOMB для равномерного распределения струи;
- Керамический поворотный переключатель;
- Покрытие белый Soft-touch.

### Режимы лейки:

#### Универсальный

Мягкая струя специальным образом насыщается пузырьками воздуха.

#### Массажный

Мощная струя воды максимально расслабляет тело.

#### Комбинированный

Одновременная подача мягкой и массажной струи.

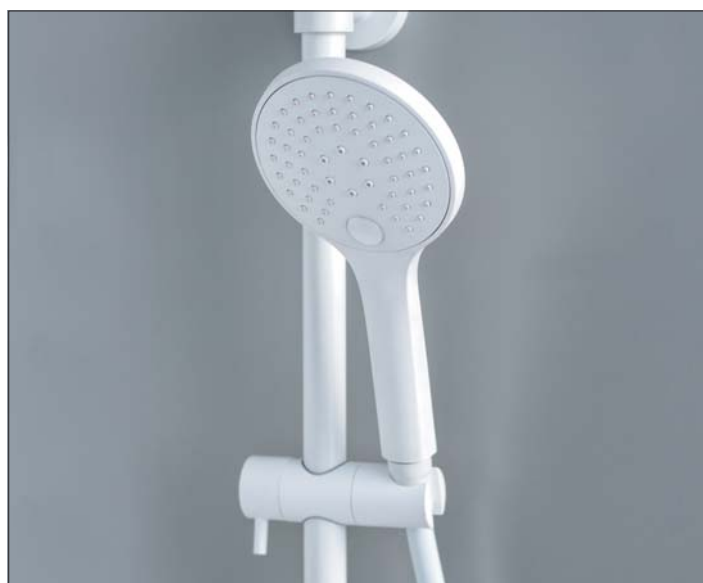

# Душевой комплект

## A11301 Thermo



Размер: 280x185 мм  
Материал:  
ABS-пластик,  
комбинированное  
покрытие.  
Форсунки: 80 шт.



**Душевой комплект с термостатическим смесителем для душа 1250/800x522,5 мм, латунь, комбинированное покрытие, закаленное стекло.**

### В комплект входит:

- Смеситель для ванны с коротким изливом;
- Стойка для душа, Ø 24мм регулируемая по высоте;
- Душевая насадка, 280x185 мм, ABS-пластик, 80 форсунок;
- Шланг ПВХ 1500 мм, подключение к лейке;
- Лейка 3-функциональная с системой защиты от известковых отложений;
- Набор для крепежа.

### Смеситель для душа:

- Термостатический смеситель для ванны;
- Термостатический картридж Vernet (Франция);
- Излив с регулируемым углом наклона;
- Встроенный пластиковый аэратор Neoperl HONEYCOMB (Германия);
- Керамический поворотный переключатель;
- Обратный клапан.





# Коллекция **Kammel K-8300WHITE**

Белоснежные аксессуары коллекции **Kammel K-8300WHITE** – это универсальные изделия, которые гармонично впишутся в любой интерьер ванной комнаты, наполнив интерьер свежим звучанием. Плавные линии корпуса изделия в сочетании с матовым стеклом выглядят легко и воздушно, не перегружая дизайн помещения.



Коллекция **Kammel K-8300WHITE**



**K-8328WHITE**  
Подстаканник одинарный  
матовое стекло, белая  
порошковая краска  
Ш7,3 / В9,4 / Г10,5



**K-8399WHITE**  
Дозатор для жидкого мыла  
матовое стекло, белая  
порошковая краска  
Ш7,3 / В15 / Г10,5 170ml



**K-8369WHITE**  
Мыльница решетка,  
белая порошковая краска  
Ш8 / В2,5/ Г14,5



**K-8329WHITE**  
Мыльница  
матовое стекло, белая  
порошковая краска  
Ш7,3/ В3,5 / Г11,2



**K-8327WHITE**  
Щетка для унитаза  
подвесная, матовое стекло,  
белая порошковая краска  
Ш10,5 / В37,8 / Г13,2



**K-8330WHITE**  
Держатель полотенец  
одинарный,  
белая порошковая краска  
Ш65,5 / В3 / Г7,5



**K-8340WHITE**  
Держатель полотенец  
двойной,  
белая порошковая краска  
Ш65,5 / В3 / Г13



**K-8374WHITE**  
Кронштейн настенный  
4 крючка, белая  
порошковая краска  
Ш23,5 / В3,8 / Г6,3



**K-8323WHITE**  
Крючок,  
белая порошковая краска  
Ш3 / В2,5 / Г5



**K-8360WHITE**  
Держатель полотенец,  
белая порошковая краска  
Ш23 / В14 / Г7



**K-8396WHITE**  
Держатель туалетной бумаги,  
белая порошковая краска  
Ш15,5 / В11 / Г5,5



# Дополнительные аксессуары



## К-733WHITE

Полка металлическая,  
нержавеющая сталь,  
белая порошковая краска  
Ш20,3 / В3,5 / Г13

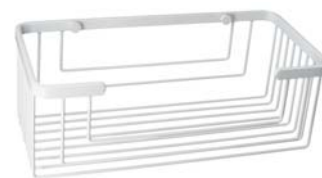

## К-711WHITE

Полка металлическая,  
нержавеющая сталь,  
белая порошковая краска  
Ш27,5 / В10 / Г13,3



## К-635WHITE

Ведро 5л,  
с микролифтом,  
нержавеющая сталь,  
ABS-пластик  
Ш21 / В31,5 / Г26,5



## К-1027WHITE

Щетка для унитаза  
напольная,  
сплав металла,  
покрытие комбинированное  
Ш8,5 / В38,5 / Г8,5



# Настольные аксессуары

## Коллекция **Berkel K-4900**



Аксессуары белого цвета в интерьере ванной комнаты всегда будут к стати. Коллекция **Berkel** станет завершающей точкой в дизайне, наполняя помещение свежестью и ощущением новизны. Приятные на ощупь изделия в лаконичной форме будут всегда уместны.



**K-4999, 220 ml**  
Дозатор для жидкого мыла  
полирезин, ABS-пластик, хром  
Ш6,5 / В16,5 / Г8,5



**K-4928**  
Стакан для зубных щёток  
полирезин  
Ш7,1 / В10,3 / Г7,1



**K-4929**  
Мыльница  
полирезин  
Ш13,6 / В1,9 / Г9,5



**K-4927**  
Щётка для унитаза  
полирезин, металл, хром  
Ш9,8 / В36,7 / Г9,8

# Коллекция Oder K-9600



Материал коллекции **Oder** напоминает переливающийся на солнце снег. Благодаря этому в ванной комнате будет всегда царить атмосфера зимнего морозного утра. За изделиями легко и просто ухаживать, поэтому Вы без труда сможете сохранить эти ощущения.



**K-9699, 235 ml**  
Дозатор для жидкого мыла  
полирезин, ABS-пластик, хром  
Ш7 / В16,5 / Г11,4



**K-9628**  
Стакан для зубных щёток  
полирезин  
Ш7,1 / В11,2 / Г7,1



**K-9629**  
Мыльница  
полирезин  
Ш13 / В2 / Г9



**K-9627**  
Щётка для унитаза  
полирезин, металл, хром  
Ш9,3 / В36,7 / Г9,3



# Коллекция **Leine K-3800**

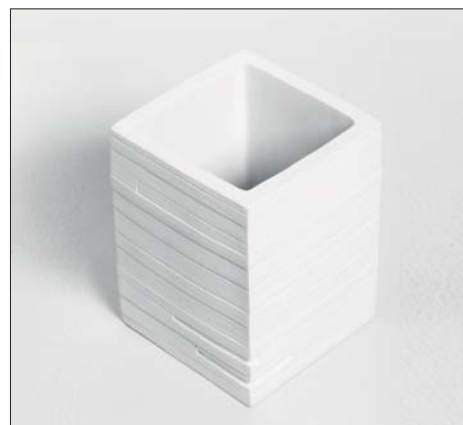

Коллекция **Leine K-3800** олицетворяет собой белоснежную свежесть в строгих формах. Здесь соединены простота и изысканность, четкость и ассиметричные элементы. Все это вместе наделяет интерьер ванной комнаты завораживающим спокойствием в духе минимализма.



**K-3899**, 460 ml  
Дозатор для жидкого мыла  
полирезин, металл, хром  
Ш8,2 / В15,1 / Г8,2



**K-3828**  
Стакан для зубных щёток  
полирезин  
Ш7,5 / В9,8 / Г7,5



**K-3829**  
Мыльница  
полирезин  
Ш11,1 / В2,5 / Г11,1



**K-3827**  
Щётка для унитаза  
полирезин, металл, хром  
Ш9,4 / В36,7 / Г9,4

# Коллекция **Main K-4700**



Коллекция **Main K-4700** создана для тех, кто любит смелые решения в интерьере. Так урбанистические мотивы создают слаженное сочетание с чертами, дарящими ощущение уюта и комфорта. Это особенно четко проявляется с помощью фактурных вставок, имитирующие кирпичную кладку, на фоне ровной глянцевой поверхности.



**K-4799, 240 ml**  
Дозатор для жидкого мыла  
полирезин, металл, хром  
Ш6,4 / В19 / Г5,1



**K-4728**  
Стакан для зубных щёток  
полирезин  
Ш7,7 / В10,2 / Г6,3



**K-4729**  
Мыльница  
полирезин  
Ш12,7 / В2,4 / Г9,1



**K-4727**  
Щётка для унитаза  
полирезин, металл, хром  
Ш9,3 / В37 / Г9,3

# Корзины для ванной комнаты

## Allen WB-106

Плетеные корзины с крышкой

### Характеристики:

- Материал: Прутья ивы, текстиль: 70% хлопок, 30% полиэстер
- Съемный чехол;
- Водоотталкивающее покрытие.

**Цвет:** корзина - белый, чехол - бежевый.

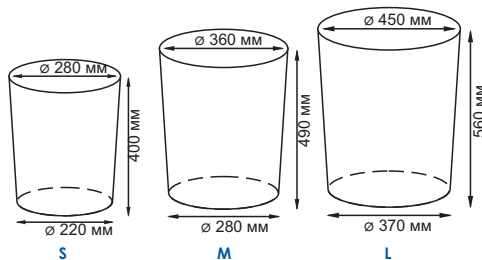

WB-106-S

WB-106-M

WB-106-L

Съемный чехол можно стирать в машинке при температуре не выше 60°.



## Vils WB-560

Плетеные корзины с крышкой

### Характеристики:

- Материал: Прутья ивы, текстиль: 70% хлопок, 30% полиэстер;
- Съемный чехол;
- Водоотталкивающее покрытие.

**Цвет:** корзина - белый, чехол - белый.

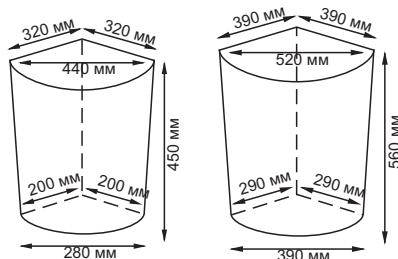

WB-560-M

WB-560-L

Съемный чехол можно стирать в машинке при температуре не выше 60°.



## Lippe WB-450

Плетеные корзины с крышкой

### Характеристики:

- Материал: Прутья ивы, текстиль: 70% хлопок, 30% полиэстер
- Съемный чехол;
- Водоотталкивающее покрытие.

**Цвет:** корзина - белый, чехол - голубой.

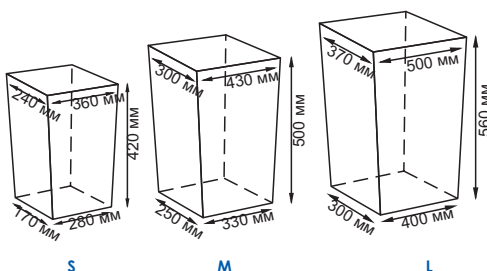

WB-450-S

WB-450-M

WB-450-L

Съемный чехол можно стирать в машинке при температуре не выше 60°.



## Rosell WB-280

Плетеные корзины

### Характеристики:

- Материал: Прутья ивы, текстиль: 70% хлопок, 30% полиэстер
- Съемный чехол;
- Водоотталкивающее покрытие.

**Цвет:** корзина - белый, чехол - голубой.

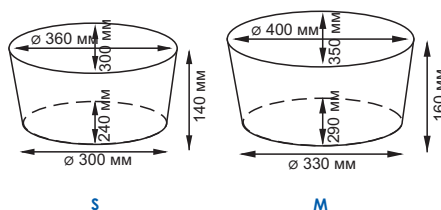

WB-280-S

WB-280-M

Съемный чехол можно стирать в машинке при температуре не выше 60°.



## Lorau WB-320

Плетеные корзины

### Характеристики:

- Материал: Прутья ивы, текстиль: 70% хлопок, 30% полиэстер
- Съемный чехол;
- Водоотталкивающее покрытие.

**Цвет:** корзина - светло-кремовый, чехол - голубой.

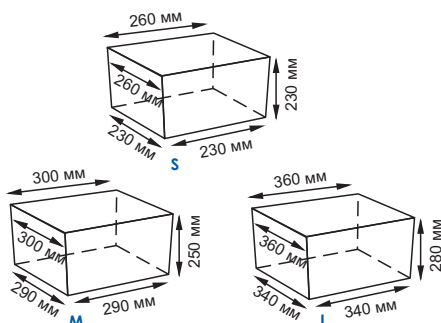

WB-320-S

WB-320-M

WB-320-L

Съемный чехол можно стирать в машинке при температуре не выше 60°.

